



INSTRUCTIONS FOR MODELS LA439 AND LA439-EU SCREWDRIVERS

NOTICE

Models LA439 and LA439-EU Screwdrivers are designed to quickly install or remove assembly fasteners and auto body trim screws at full torque.

Ingersoll-Rand is not responsible for customer modification of tools for applications on which Ingersoll-Rand was not consulted.

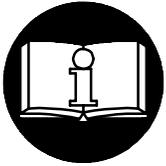

⚠ WARNING

**IMPORTANT SAFETY INFORMATION ENCLOSED.
READ THIS MANUAL BEFORE OPERATING TOOL.**

**IT IS THE RESPONSIBILITY OF THE EMPLOYER TO PLACE THE INFORMATION
IN THIS MANUAL INTO THE HANDS OF THE OPERATOR.**

FAILURE TO OBSERVE THE FOLLOWING WARNINGS COULD RESULT IN INJURY.

PLACING TOOL IN SERVICE

- Always operate, inspect and maintain this tool in accordance with all regulations (local, state, federal and country), that may apply to hand held/hand operated pneumatic tools.
- For safety, top performance, and maximum durability of parts, operate this tool at 90 psig (6.2 bar/620 kPa) maximum air pressure at the inlet with 3/8" (10 mm) inside diameter air supply hose.
- Always turn off the air supply and disconnect the air supply hose before installing, removing or adjusting any accessory on this tool, or before performing any maintenance on this tool.
- Do not use damaged, frayed or deteriorated air hoses and fittings.
- Be sure all hoses and fittings are the correct size and are tightly secured. See Dwg. TPD905-1 for a typical piping arrangement.
- Always use clean, dry air at 90 psig maximum air pressure. Dust, corrosive fumes and/or excessive moisture can ruin the motor of an air tool.
- Do not lubricate tools with flammable or volatile liquids such as kerosene, diesel or jet fuel.
- Do not remove any labels. Replace any damaged label.

USING THE TOOL

- Always wear eye protection when operating or performing maintenance on this tool.

- Always wear hearing protection when operating this tool.
- Keep hands, loose clothing and long hair away from rotating end of tool.
- Note the position of the reversing lever before operating the tool so as to be aware of the direction of rotation when operating the throttle.
- Anticipate and be alert for sudden changes in motion during start up and operation of any power tool.
- Keep body stance balanced and firm. Do not overreach when operating this tool. High reaction torques can occur at or below the recommended air pressure.
- Tool shaft may continue to rotate briefly after throttle is released.
- Air powered tools can vibrate in use. Vibration, repetitive motions or uncomfortable positions may be harmful to your hands and arms. Stop using any tool if discomfort, tingling feeling or pain occurs. Seek medical advice before resuming use.
- Use accessories recommended by Ingersoll-Rand.
- Use only impact sockets and accessories. Do not use hand (chrome) sockets or accessories.
- This tool is not designed for working in explosive atmospheres.
- This tool is not insulated against electric shock.

NOTICE

The use of other than genuine Ingersoll-Rand replacement parts may result in safety hazards, decreased tool performance, and increased maintenance, and may invalidate all warranties.

Repairs should be made only by authorized trained personnel. Consult your nearest Ingersoll-Rand Authorized Servicenter.

WARNING LABEL IDENTIFICATION



FAILURE TO OBSERVE THE FOLLOWING WARNINGS COULD RESULT IN INJURY.

	<p style="text-align: center;">⚠ WARNING</p> <p>Always wear eye protection when operating or performing maintenance on this tool.</p>
--	--

	<p style="text-align: center;">⚠ WARNING</p> <p>Always wear hearing protection when operating this tool.</p>
--	---

	<p style="text-align: center;">⚠ WARNING</p> <p>Always turn off the air supply and disconnect the air supply hose before installing, removing or adjusting any accessory on this tool, or before performing any maintenance on this tool.</p>
--	--

	<p style="text-align: center;">⚠ WARNING</p> <p>Air powered tools can vibrate in use. Vibration, repetitive motions or uncomfortable positions may be harmful to your hands and arms. Stop using any tool if discomfort, tingling feeling or pain occurs. Seek medical advice before resuming use.</p>
--	---

	<p style="text-align: center;">⚠ WARNING</p> <p>Do not carry the tool by the hose.</p>
--	---

	<p style="text-align: center;">⚠ WARNING</p> <p>Do not use damaged, frayed or deteriorated air hoses and fittings.</p>
--	---

	<p style="text-align: center;">⚠ WARNING</p> <p>Keep body stance balanced and firm. Do not overreach when operating this tool.</p>
--	---

	<p style="text-align: center;">⚠ WARNING</p> <p>Operate at 90 psig (6.2 bar/ 620 kPa) Maximum air pressure.</p>
--	--

<p style="text-align: center;">International Warning Label: Order Part No. _____</p>	

PLACING TOOL IN SERVICE

LUBRICATION



Ingersoll-Rand No. 50



Ingersoll-Rand No. 67

Always use an air line lubricator with this tool.
We recommend the following Filter-Lubricator-Regulator Unit:

C26-C4-A29

After each eight hours of operation, unless an air-line lubricator is used, inject 1/2 cc of Ingersoll-Rand No. 50 Oil into (39) before attaching the hose.

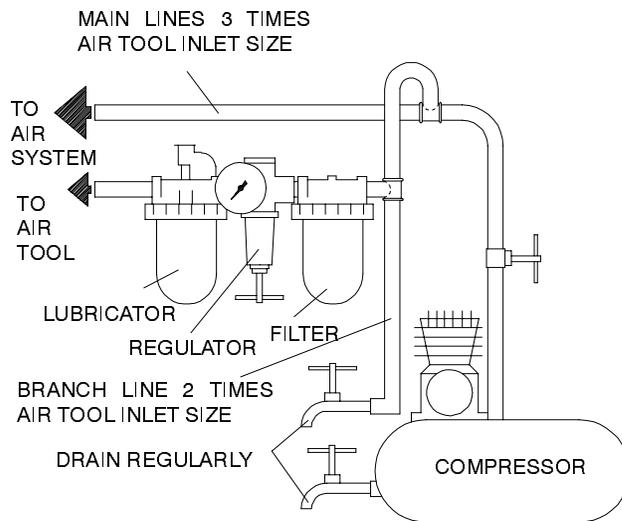

(Dwg. TPD905-1)

SPECIFICATIONS

Model	Type of Handle	Drive	Free Speed rpm	■ Sound Level dB (A)		◆ Vibrations Level
				Pressure	• Power	m/s ²
LA439, LA439-EU	Pistol	1/4"	1 800	89.9	102.9	1.0

- Tested in accordance with ANSI S5.1-1971 at free speed
- ◆ Tested in accordance to ISO8662-1 at free speed
- ISO3744

DECLARATION OF CONFORMITY

We Ingersoll-Rand, Co.
(supplier's name)

Swan Lane, Hindley Green, Wigan WN2 4EZ
(address)

declare under our sole responsibility that the product,

Model LA439-EU Screwdriver

to which this declaration relates, is in compliance with the provisions of

89/392/EEC, 91/368/EEC, 93/44/EEC AND 93/68/EEC Directives.

By using the following Principle Standards: EN292 ISO8662 PN8TC1

Serial No. Range (1994 →) XUA XXXXX →

J. Cartwright
Name and signature of authorised persons

James T. Shandersky
Name and signature of authorised persons

August, 1995
Date

August, 1995
Date

NOTICE

SAVE THESE INSTRUCTIONS. DO NOT DESTROY.

When the life of the tool has expired, it is recommended that the tool be disassembled, degreased and parts be separated by material so that they can be recycled.

MODE D'EMPLOI DES TOURNEVIS MODÈLES LA439 ET LA439-EU

NOTE

Les tournevis Modèles LA439 et LA439-EU sont destinés au serrage et au desserrage rapides des fixations d'assemblage et des vis de garnitures automobiles à couple élevé.

Ingersoll-Rand ne peut être tenu responsable de la modification des outils par le client pour les adapter à des applications qui n'ont pas été approuvées par Ingersoll-Rand.

ATTENTION

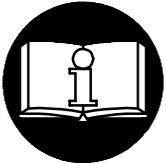

**D'IMPORTANTES INFORMATIONS DE SÉCURITÉ SONT JOINTES.
LIRE CE MANUEL AVANT D'UTILISER L'OUTIL.**

**L'EMPLOYEUR EST TENU DE COMMUNIQUER LES INFORMATIONS
DE CE MANUEL AUX EMPLOYÉS UTILISANT CET OUTIL.**

LE NON RESPECT DES AVERTISSEMENTS SUIVANTS PEUT CAUSER DES BLESSURES.

MISE EN SERVICE DE L'OUTIL

- Cet outil doit toujours être exploité, inspecté et entretenu conformément à toutes les réglementations (locales, départementales, fédérales et nationales), applicables aux outils pneumatiques tenus/commandés à la main.
- Pour la sécurité, les performances optimales et la durabilité maximale des pièces, cet outil doit être connecté à une alimentation d'air comprimé de 90 bar (6,2 kPa) maximum à l'entrée, avec un flexible de 10 mm de diamètre intérieur.
- Couper toujours l'alimentation d'air comprimé et débrancher le flexible d'alimentation avant d'installer, déposer ou ajuster tout accessoire sur cet outil, ou d'entreprendre une opération d'entretien quelconque sur l'outil.
- Ne pas utiliser des flexibles ou des raccords endommagés, effilochés ou détériorés.
- S'assurer que tous les flexibles et les raccords sont correctement dimensionnés et bien serrés. Voir Plan TPD905-1 pour un exemple type d'agencement des tuyauteries.
- Utiliser toujours de l'air sec et propre à une pression maximum de 6,2 bar. La poussière, les fumées corrosives et/ou une humidité excessive peuvent endommager le moteur d'un outil pneumatique.
- Ne jamais lubrifier les outils avec des liquides inflammables ou volatils tels que le kérosène, le gasol ou le carburant d'aviation.
- Ne retirer aucune étiquette. Remplacer toute étiquette endommagée.

UTILISATION DE L'OUTIL

- Porter toujours des lunettes de protection pendant l'utilisation et l'entretien de cet outil.

- Porter toujours une protection acoustique pendant l'utilisation de cet outil.
- Tenir les mains, les vêtements flous et les cheveux longs, éloignés de l'extrémité rotative de l'outil.
- Noter la position du levier d'inversion avant de mettre l'outil en marche de manière à savoir dans quel sens il va tourner lorsque la commande est actionnée.
- Prévoir, et ne pas oublier, que tout outil motorisé est susceptible d'à-coups brusques lors de sa mise en marche et pendant son utilisation.
- Garder une position équilibrée et ferme. Ne pas se pencher trop en avant pendant l'utilisation de cet outil. Des couples de réaction élevés peuvent se produire à, ou en dessous, de la pression d'air recommandée.
- La rotation des accessoires de l'outil peut continuer pendant un certain temps après le relâchement de la gâchette.
- Les outils pneumatiques peuvent vibrer pendant l'exploitation. Les vibrations, les mouvements répétitifs et les positions inconfortables peuvent causer des douleurs dans les mains et les bras. N'utiliser plus d'outils en cas d'inconfort, de picotements ou de douleurs. Consulter un médecin avant de recommencer à utiliser l'outil.
- Utiliser les accessoires recommandés par Ingersoll-Rand.
- N'utiliser que les douilles et les accessoires pour clés à chocs. Ne pas utiliser les douilles et accessoires (chromés) de clés manuelles.
- Cet outil n'est pas conçu pour fonctionner dans des atmosphères explosives.
- Cet outil n'est pas isolé contre les chocs électriques.

NOTE

L'utilisation de rechanges autres que les pièces d'origine Ingersoll-Rand peut causer des risques d'insécurité, réduire les performances de l'outil et augmenter l'entretien, et peut annuler toutes les garanties.

Les réparations ne doivent être effectuées que par des réparateurs qualifiés autorisés. Consultez votre Centre de Service Ingersoll-Rand le plus proche.

SIGNIFICATION DES ÉTIQUETTES D'AVERTISSEMENT

ATTENTION

LE NON RESPECT DES AVERTISSEMENTS SUIVANTS PEUT CAUSER DES BLESSURES



ATTENTION
Porter toujours des lunettes de protection pendant l'utilisation et l'entretien de cet outil.



ATTENTION
Porter toujours une protection acoustique pendant l'utilisation de cet outil.



ATTENTION
Couper toujours l'alimentation d'air comprimé et débrancher le flexible d'alimentation avant d'installer, déposer ou ajuster tout accessoire sur cet outil, ou d'entreprendre une opération d'entretien quelconque sur l'outil.



ATTENTION
Les outils pneumatiques peuvent vibrer pendant l'exploitation. Les vibrations, les mouvements répétitifs et les positions inconfortables peuvent causer des douleurs dans les mains et les bras. N'utiliser plus d'outils en cas d'inconfort, de picotements ou de douleurs. Consulter un médecin avant de recommencer à utiliser l'outil.



ATTENTION
Ne pas transporter l'outil par son flexible.



ATTENTION
Ne pas utiliser des flexibles ou des raccords endommagés, effilochés ou détériorés.



ATTENTION
Garder une position équilibrée et ferme. Ne pas se pencher trop en avant pendant l'utilisation de cet outil.



ATTENTION
Utiliser de l'air comprimé à une pression maximum de 6,2 bar (620 kPa).

Etiquette d'avertissement internationale:
Commander Pièce No. _____



MISE EN SERVICE DE L'OUTIL

LUBRIFICATION



Ingersoll-Rand No. 50



Ingersoll-Rand No. 67

Utiliser toujours un lubrificateur avec cet outil.
Nous recommandons l'emploi du filtre-régulateur-lubrificateur suivant :

C26-C4-A29

Toutes les huit heures de fonctionnement, sauf si un lubrificateur d'air comprimé est utilisé, injecter 1/2 cm³ d'huile Ingersoll-Rand No. 50 dans le raccord d'admission (39) avant de connecter le flexible.

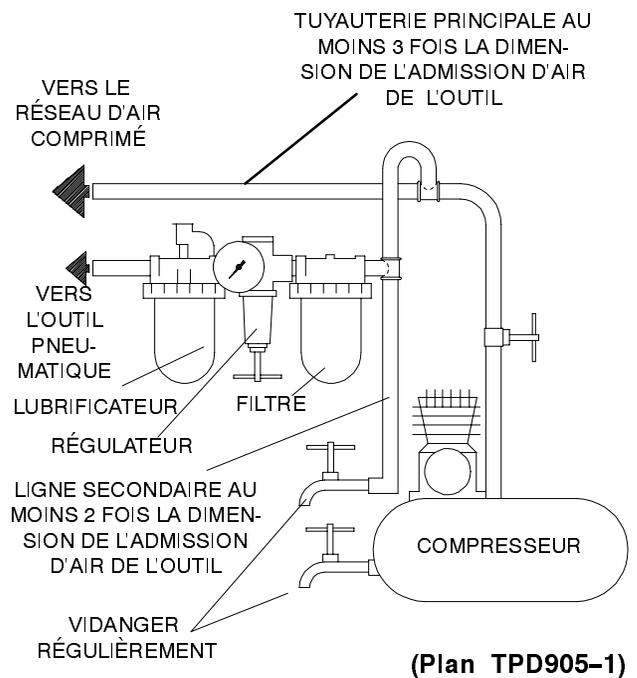

SPÉCIFICATIONS

Modèle	Poignée à levier	Entraînement	Vitesse libre	■ Niveau de son dB (A)		◆ Niveau de vibration m/s ²
				Pression	• Puissance	
LA439, LA439-EU	pistolet	1/4"	1 800	89.9	102.9	1.0

- Testé conformément à ANSI S5.1-1971 en vitesse libre
- ◆ Testé conformément à ISO8662-1 en vitesse libre
- ISO3744

BEDIENUNGSANLEITUNG FÜR SCHRAUBENDREHER DER BAUREIHE LA439 UND LA439-EU

HINWEIS

Schraubendreher der Baureihe LA439 und LA439-EU werden eingesetzt zum schnellen Festschrauben und Lösen mit vollem Drehmoment von Montageverschraubungen und Schrauben von Karosseriezierleisten.

Ingersoll-Rand lehnt jede Haftung für Veränderungen an Werkzeugen ab, die ohne vorherige Rücksprache mit Ingersoll-Rand vorgenommen werden.

▲ ACHTUNG

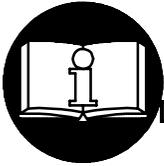

**NACHFOLGEND WICHTIGE SICHERHEITSHINWEISE.
DIESE BETRIEBSANWEISUNG VOR INBETRIEBNAHME DES WERKZEUGES
UNBEDINGT LESEN.**

**DER ARBEITGEBER IST VERPFLICHTET, DIE IN DIESEM HANDBUCH GEGEBENEN
INFORMATIONEN DEM BEDIENER ZUGÄNGLICH ZU MACHEN.
DIE NICHT-EINHALTUNG DIESER WARNHINWEISE KANN ZU VERLETZUNGEN FÜHREN.**

INBETRIEBNAHME DES WERKZEUGES

- Das Werkzeug stets nach den örtlich und landesweit geltenden Vorschriften für handgehaltene/handbetriebene Druckluftwerkzeuge betreiben.
- Zur Erzielung höchster Sicherheit, Leistung und Haltbarkeit der Teile sollte dieses Werkzeug mit einem maximalen Luftdruck von 6,2 bar/620 kPa am Lufteinlaß und einem Luftzufuhrschlauch 10 mm Innendurchmesser betrieben werden.
- Vor Montage, Demontage oder Verstellung von Aufsetzteilen bzw. Wartung dieses Werkzeugs die Druckluftversorgung allseitig abschalten und Druckluftschlauch abschließen.
- Keine beschädigten, durchgescheuerten oder abgenutzten Luftschläuche und Anschlüsse verwenden.
- Darauf achten, daß alle Schläuche und Anschlüsse die passende Größe haben und korrekt befestigt sind. In Zeichnung TPD905-1 ist eine typische Rohrleitungsanordnung abgebildet.
- Stets saubere, trockene Luft verwenden und einen Luftdruck von 6,2 bar verwenden. Staub, ätzende Dämpfe und/oder Feuchtigkeit können den Motor eines Druckluftwerkzeuges beschädigen.
- Die Werkzeuge nicht mit brennbaren oder flüchtigen Flüssigkeiten wie Kerosin und Diesel schmieren.
- Keine Schilder entfernen. Beschädigte Schilder austauschen.

WERKZEUGEINSATZ

- Beim Betreiben oder Warten dieses Werkzeuges stets Augenschutz tragen.

- Beim Betreiben dieses Werkzeuges stets Gehörschutz tragen.
- Hände, lose Bekleidungsstücke und lange Haare vom rotierenden Ende des Werkzeuges fernhalten.
- Vor der Inbetriebnahme auf die Position des Umsteuerhebels achten, damit bei Betätigen der Drossel die Drehrichtung schon bekannt ist.
- Bei Start und Betrieb eines Werkzeuges auf Rückschlag achten und darauf vorbereitet sein.
- Während des Betriebes für festen Halt sorgen und den Körper nicht zu weit vorlehnen. Bei Betrieb mit empfohlenem oder niedrigerem Luftdruck können hohe Reaktionsdrehmomente auftreten.
- Nach dem Loslassen des Drückers kann die Welle des Werkzeuges noch kurz weiterdrehen.
- Druckluftbetriebene Werkzeuge können während des Betriebs vibrieren. Vibrationen, häufige gleichförmige Bewegungen oder unbequeme Positionen können schädlich für Hände und Arme sein. Bei Unbehagen, Kribbeln oder Schmerzen das Werkzeug nicht mehr benutzen. Vor dem erneuten Arbeiten mit dem Werkzeug ärztliche Hilfe aufsuchen.
- Stets von Ingersoll-Rand empfohlenes Zubehör verwenden.
- Nur Schlagschrauber-Steckschlüssel und -Zubehör verwenden. Keine Hand-Steckschlüssel (Chrom) oder -Zubehör verwenden.
- Das Werkzeug ist nicht für die Arbeit in explosiven Atmosphären geeignet.
- Dieses Werkzeug ist nicht gegen elektrischen Schlag isoliert.

HINWEIS

Die Verwendung von nicht Original-Ingersoll-Rand-Ersatzteilen kann Sicherheitsrisiken, verringerte Standzeit und erhöhten Wartungsbedarf nach sich ziehen und alle Garantieleistungen ungültig machen.

Reparaturen sollen nur von geschultem Personal durchgeführt werden. Wenden Sie sich an Ihre nächste Ingersoll-Rand Niederlassung oder den autorisierten Fachhandel.

ANWEISUNGEN AUF WARNSCHILDERN

⚠ ACHTUNG

DIE NICHTEINHALTUNG DIESER WARNHINWEISE KANN ZU VERLETZUNGEN FÜHREN.



⚠ ACHTUNG
Beim Betreiben oder Warten dieses Werkzeuges stets Augenschutz tragen.



⚠ ACHTUNG
Beim Betreiben dieses Werkzeuges stets Gehörschutz tragen.



⚠ ACHTUNG
Vor Wartungsarbeiten oder dem Austausch von Zubehör ist das Werkzeug von der Druckluftversorgung abzuschalten.



⚠ ACHTUNG
Druckluftbetriebene Werkzeuge können während des Betriebs vibrieren. Vibrationen, häufige gleichförmige Bewegungen oder unbequeme Positionen können schädlich für Hände und Arme sein. Bei Unbehagen, Kribbeln oder Schmerzen das Werkzeug nicht mehr benutzen. Vor dem erneuten Arbeiten mit dem Werkzeug ärztliche Hilfe aufsuchen.



⚠ ACHTUNG
Das Werkzeug nicht am Schlauch tragen.



⚠ ACHTUNG
Keine beschädigten, durchgesehenen oder abgenutzten Luftschläuche und Anschlüsse verwenden.



⚠ ACHTUNG
Während des Betriebens für festen Halt sorgen und den Körper nicht zu weit nach vorne beugen.



⚠ ACHTUNG
Mit einem maximalen Luftdruck von 6,2 bar/620 kPa (90 psig) betreiben.

Internationales Warnschild:
Teile Nr. _____



INBETRIEBNAHME DES WERKZEUGES

SCHMIERUNG



Ingersoll-Rand Nr. 50

Ingersoll-Rand Nr. 67

Das Werkzeug stets mit einem Leitungsfiler verwenden. Es wird folgende Filter-Regler-Öler-Kombination empfohlen:

C26-C4-A29

Wird kein Leitungsfiler verwendet, **nach jeweils acht Betriebsstunden** 1/2 ccm Ingersoll-Rand-Öl Nr. 50 vor dem Anschließen des Luftschlauches in (39) geben.

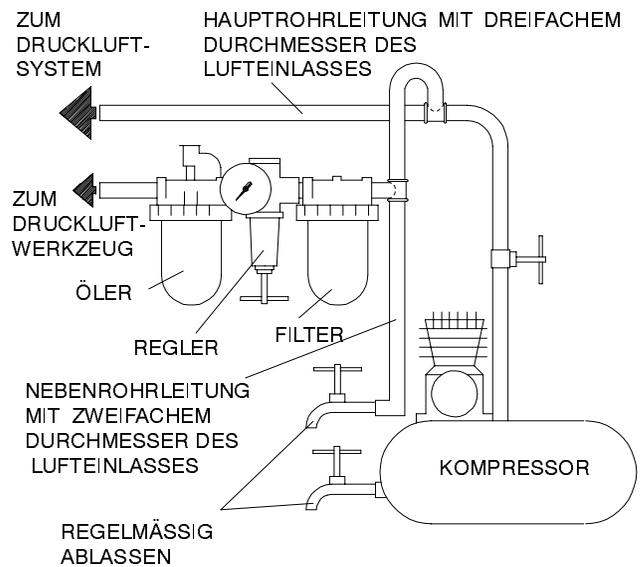

(Zeichn. TPD905-1)

TECHNISCHE DATEN

Modell	Griffart	Antrieb	Freie Drehzahl	■ Schallpegel dB (A)		◆ Schwingungsintensität
				Druck	• Leistung	m/s ²
LA439, LA439-EU	Pistolengriff	1/4"	1 800	89.9	102.9	1.0

- Gemäß ANSI S5.1-1971 bei freier Drehzahl getestet
- ◆ Gemäß ISO8662-1 bei freier Drehzahl getestet
- ISO3744

KONFORMITÄTSERKLÄRUNG

Wir Ingersoll-Rand, Co.
(Name des Herstellers)

Swan Lane, Hindley Green, Wigan WN2 4EZ
(Adresse)

erklären hiermit, gemäß unserer alleinigen Verantwortung, daß die Geräte:

Schraubendreher der Baureihe LA439-EU

auf die sich diese Erklärung bezieht, den Richtlinien:

89/392/EEC, 91/368/EEC, 93/44/EEC, 93/68/EEC

unter Anlehnung an die folgenden Grundnormen

entsprechen: EN292 ISO8662 PN8TC1

Serien-Nr.-Bereich: (1994 →) XUA XXXXX →

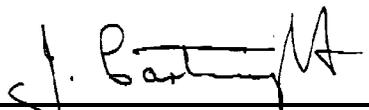
J. Cartwright
Name und Unterschrift der Bevollmächtigten

James T. Shandersky
Name und Unterschrift der Bevollmächtigten

August, 1995
Datum

August, 1995
Datum

HINWEIS

DIESE ANWEISUNGEN SIND SORGFÄLTIG AUFZUBEWAHREN. NICHT ZERSTÖREN.

Zur Entsorgung ist das Werkzeug vollständig zu demontieren, zu entfetten und nach Materialarten getrennt der Wiederverwertung zuzuführen.

ISTRUZIONI PER I CACCIAVITI MODELLI LA439 E LA439-EU

AVVISO

I cacciaviti modelli LA439 ed LA439-EU sono stati progettati per montare o smontare rapidamente dispositivi di fissaggio di complessivi e viti di rifiniture di carrozzerie di autoveicoli a massima coppia.

La Ingersoll-Rand non è responsabile delle modifiche apportate alle pompe dai clienti per adattarli ad applicazioni per le quali la Ingersoll-Rand non sia stata interpellata.

⚠ AVVERTENZA

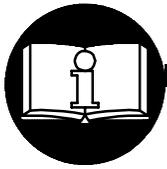

IMPORTANTE INFORMAZIONE DI SICUREZZA ACCLUSA.
LEGGERE IL PRESENTE MANUALE PRIMA DI USARE L'ATTREZZO.
È RESPONSABILITÀ DEL DATORE DI LAVORO DI METTERE QUEST'INFORMAZIONE NELLE MANI DELL'OPERATORE.

LA MANCATA OSSERVANZA DELLE SEGUENTI AVVERTENZE PUÒ CAUSARE LESIONI FISICHE.

MESSA IN SERVIZIO DELL'ATTREZZO

- Usare, ispezionare e mantenere sempre quest'attrezzo secondo tutti i regolamenti (locali, statali, federali e nazionale), che possano essere applicabili agli attrezzi a mano pneumatici.
- Per sicurezza, massime prestazioni e massima durabilità delle parti, usare quest'attrezzo ad una massima pressione d'aria di 90 psig (6,2 bar/ 620 kPa) all'ingresso con un flessibile di alimentazione dell'aria con diametro interno di 3/8" (10 mm).
- Disinserire sempre l'alimentazione aria e staccare il relativo tubo dall'attrezzo, prima di installare, togliere o regolare qualsiasi accessorio, oppure prima di eseguire qualsiasi operazione di manutenzione dell'attrezzo.
- Non adoperare tubi e raccordi danneggiati, consunti o deteriorati.
- Assicurarsi che tutti i tubi ed i raccordi siano delle corrette dimensioni e saldamente serrati. Consultare il disegno TPD905-1 per una tipica disposizione dei tubi.
- Usare sempre aria pulita ed asciutta alla pressione max di 90 psig. Polvere, fumi corrosivi e/o un eccesso di umidità possono rovinare il motore di un attrezzo pneumatico.
- Non lubrificare gli utensili con liquidi infiammabili o volatili come kerosene, gasolio o combustibile per aviogetti.
- Non togliere nessuna etichetta. Sostituire eventuali etichette danneggiate.

COME USARE L'ATTREZZO

- Indossare sempre degli occhiali protettivi quando si adopera questo attrezzo o se ne esegue la manutenzione.

- Indossare sempre delle cuffie protettive quando si adopera questo attrezzo.
- Tenere le mani, gli indumenti sciolti ed i capelli lunghi distanti dall'estremità battente dell'attrezzo.
- Notare la posizione della leva d'inversione prima di azionare l'attrezzo in modo da essere consci della direzione di ruotazione quando si aziona l'immissione.
- Fare attenzione e cercare di anticipare improvvise variazioni di movimento durante l'avviamento e l'uso di qualsiasi utensile pneumatico.
- Nell'usare l'attrezzo, mantenere con il corpo una posizione salda e ben bilanciata. Non sbilanciarsi durante l'uso di questo attrezzo. Delle elevate reazioni di coppia si possono verificare alla pressione d'aria raccomandata o inferiore.
- L'albero dell'utensile potrebbe continuare a funzionare brevemente dopo che è stata disinserita l'immissione.
- Gli attrezzi pneumatici possono vibrare durante l'uso. Le vibrazioni, i movimenti ripetitivi o le posizioni scomode possono risultare dannosi per le mani e le braccia. Interrompere l'uso dell'utensile se si avvertono sintomi di disagio fisico, formicolio o dolore. Interpellare un medico prima di riprendere il lavoro.
- Usare accessori raccomandati dalla Ingersoll-Rand.
- Usare solo boccole ed accessori ad impulso. Non usare boccole a mano (cromate) o accessori.
- Questo utensile non è stato progettato per operare in atmosfere esplosive.
- Questo utensile non è isolato contro le scosse elettriche.

AVVISO

L'uso di ricambi non originali Ingersoll-Rand potrebbe causare condizioni di pericolosità, compromettere le prestazioni dell'attrezzo ed aumentare la necessità di manutenzione, inoltre potrebbe invalidare tutte le garanzie.

Le riparazioni devono essere effettuate soltanto da personale autorizzato e qualificato. Rivolgersi al più vicino centro di assistenza tecnica Ingersoll-Rand.

Indirizzare tutte le comunicazioni al più vicino concessionario od ufficio Ingersoll-Rand.

© Ingersoll-Rand Company 1995

Stampato in U.S.A.

INGERSOLL-RAND®
PROFESSIONAL TOOLS

IDENTIFICAZIONE DELLE ETICHETTE DI AVVERTENZA

⚠ AVVERTENZA

LA MANCATA OSSERVANZA DELLE SEGUENTI AVVERTENZE PUÒ CAUSARE LESIONI FISICHE.

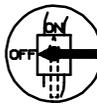
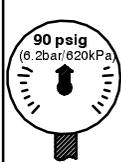
	⚠ AVVERTENZA Indossare sempre degli occhiali protettivi quando si adopera questo attrezzo o se ne esegue la manutenzione.		⚠ AVVERTENZA Indossare sempre delle cuffie protettive quando si adopera questo attrezzo.		⚠ AVVERTENZA Disinserire sempre l'alimentazione aria e staccare il relativo tubo, prima di installare, togliere o regolare qualsiasi accessorio, oppure prima di eseguire qualsiasi operazione di manutenzione dell'attrezzo.
	⚠ AVVERTENZA Gli attrezzi pneumatici possono vibrare durante l'uso. Le vibrazioni, i movimenti ripetitivi o le posizioni scomode possono risultare dannosi per le mani e le braccia. Interrompere l'uso dell'utensile se si avvertono sintomi di disagio fisico, formicolio o dolore. Interpellare un medico prima di riprendere il lavoro.		⚠ AVVERTENZA Non trasportare l'attrezzo tenendolo per il tubo.		⚠ AVVERTENZA Non adoperare tubi e raccordi danneggiati, consunti o deteriorati.
	⚠ AVVERTENZA Nell'usare l'attrezzo, mantenere con il corpo una posizione salda e ben bilanciata. Non sbilanciarsi durante l'uso di questo attrezzo.		⚠ AVVERTENZA Lavorare con massima pressione aria di 90 psig (6,2 bar/620 kPa).	Etichette di avvertenza internazionali: Ordine Parte Nr.   	

MESSA IN SERVIZIO DELL'ATTREZZO

LUBRIFICAZIONE



Ingersoll-Rand Nr. 50



Ingersoll-Rand Nr. 67

Con questo attrezzo usare sempre un lubrificatore di linea. Si raccomanda l'uso del seguente gruppo filtro-regolatore-lubrificatore:

C26-C4-A29

Dopo ogni otto ore di funzionamento, a meno che viene usato un lubrificatore di linea, iniettare 1/2 cc di olio Ingersoll-Rand Nr. 50 nell'entrata aria (39) prima di staccare il tubo.

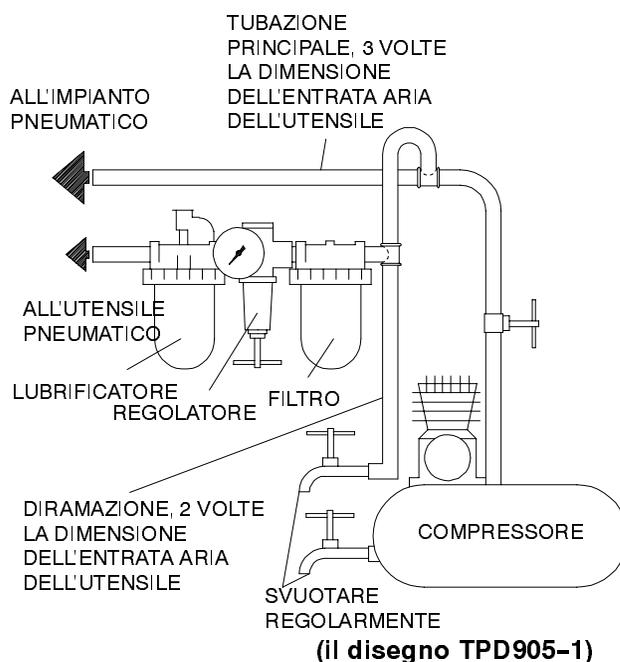

SPECIFICA

Modello	Tipo d'impugnatura	Attacco	Velocità libera	■ Livello suono dB (A)		◆ Livello di vibrazione
				Pressione	•Potenza	m/s ²
LA439, LA439-EU	impugnatura	1/4"	1 800	89.9	102.9	1.0

- Collaudato secondo i criteri ANSI S5.1-1971 a velocità libera
- ◆ Collaudato secondo i criteri ISO8662-1 a velocità libera
- ISO3744

INSTRUCCIONES PARA ATORNILLADORES MODELOS LA439 Y LA439-EU

NOTA

Los atornilladores Modelos LA439 y LA439-EU de empuñadura de pistola están diseñadas para instalar o sacar rápidamente los tornillos de montaje y tornillos de guarnecidos de carrocerías con un par máximo.

Ingersoll-Rand no aceptará responsabilidad alguna por la modificación de las herramientas efectuada por el cliente para las aplicaciones que no hayan sido consultadas con Ingersoll-Rand.



AVISO

SE ADJUNTA INFORMACION IMPORTANTE DE SEGURIDAD.

LEA ESTE MANUAL ANTES DE USAR LA HERRAMIENTA.

ES RESPONSABILIDAD DE LA EMPRESA ASEGURARSE DE QUE EL OPERARIO
ESTÉ AL TANTO DE LA INFORMACIÓN QUE CONTIENE ESTE MANUAL.

EL HACER CASO OMISO DE LOS AVISOS SIGUIENTES PODRÍA OCASIONAR
LESIONES.

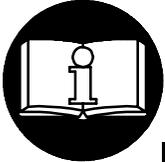

PARA PONER LA HERRAMIENTA EN SERVICIO

- Utilice, inspeccione y mantenga esta herramienta siempre de acuerdo con todas las normativas (locales, estatales, federales, nacionales) que se apliquen a las herramientas neumáticas de utilización manual o que se sujeten con la mano.
- Para mayor seguridad, rendimiento óptimo y larga vida útil de las piezas, utilice esta herramienta a una presión de aire máxima de 90 psig (6,2 bar/ 620 kPa) con una manguera de suministro de aire con diámetro interno de 10 mm.
- Corte siempre el suministro de aire y desconecte la manguera de suministro de aire antes de instalar, desmontar o ajustar cualquier accesorio de esta herramienta, o antes de realizar cualquier operación de mantenimiento de la misma.
- No utilice mangueras de aire y racores dañados, desgastados o deteriorados.
- Asegúrese de que todos los racores y mangueras sean del tamaño correcto y estén bien apretados. El Esq. TPD905-1 muestra una disposición característica de las tuberías.
- Use siempre aire limpio y seco a una presión máxima de 90 psig (6,2 bar/620 kPa). El polvo, los gases corrosivos y/o el exceso de humedad pueden estropear el motor de una herramienta neumática.
- No lubrique las herramientas con líquidos inflamables o volátiles tales como queroseno, gasoil o combustible para motores a reacción.
- No saque ninguna etiqueta. Sustituya toda etiqueta dañada.

UTILIZACIÓN DE LA HERRAMIENTA

- Lleve siempre protección ocular cuando utilice esta herramienta o realice operaciones de mantenimiento en la misma.

- Lleve siempre protección para los oídos cuando utilice esta herramienta.
- Mantenga las manos, la ropa suelta y el cabello largo alejados del extremo giratorio de la herramienta.
- Tome nota de la posición de la palanca de inversión antes de hacer funcionar la herramienta para tener en cuenta el sentido de rotación al accionar el estrangulador.
- Anticipe y esté atento a los cambios repentinos en el movimiento durante la puesta en marcha y utilización de toda herramienta motorizada.
- Mantenga una postura del cuerpo equilibrada y firme. No estire demasiado los brazos al manejar la herramienta. Pueden darse elevados pares de reacción a la presión de aire recomendada, e incluso a presiones inferiores.
- El eje de la herramienta puede seguir girando brevemente después de haberse soltado la palanca de mando.
- Las herramientas neumáticas pueden vibrar durante el uso. La vibración, los movimientos repetitivos o las posiciones incómodas pueden dañarle los brazos y manos. En caso de incomodidad, sensación de hormigueo o dolor, deje de usar la herramienta. Consulte al médico antes de volver a utilizarla.
- Utilice únicamente los accesorios recomendados por Ingersoll-Rand.
- Utilice únicamente bocas y accesorios para llaves de impacto. No utilice bocas o accesorios manuales (cromados).
- Esta herramienta no ha sido diseñada para trabajar en ambientes explosivos.
- Esta herramienta no está aislada contra descargas eléctricas.

NOTA

El uso de piezas de recambio que no sean las auténticas piezas Ingersoll-Rand puede poner en peligro la seguridad, reducir el rendimiento de la herramienta y aumentar los cuidados de mantenimiento necesarios, así como invalidar toda garantía.

Las reparaciones sólo se deben encomendar a personal debidamente cualificado y autorizado. Consulte con el centro de servicio autorizado Ingersoll-Rand más próximo.

Toda comunicación se deberá dirigir a la oficina o al distribuidor Ingersoll-Rand más próximo.

© Ingersoll-Rand Company 1995

Impreso en EE. UU.

INGERSOLL-RAND®
PROFESSIONAL TOOLS

ETIQUETAS DE AVISO

⚠ AVISO

EL HACER CASO OMISO DE LOS AVISOS SIGUIENTES PODRÍA OCASIONAR LESIONES.

	⚠ ADVERTENCIA Usar siempre protección ocular al manejar o realizar operaciones de mantenimiento en esta herramienta.		⚠ ADVERTENCIA Usar siempre protección para los oídos al manejar esta herramienta.		⚠ ADVERTENCIA Cortar siempre el suministro de aire y desconectar la manguera de suministro de aire antes de instalar, retirar o ajustar cualquier accesorio de esta herramienta, o antes de realizar cualquier operación de mantenimiento de la misma.
	⚠ ADVERTENCIA Las herramientas neumáticas pueden vibrar durante el uso. La vibración, los movimientos repetitivos o las posiciones incómodas podrían dañarle los brazos y las manos. En caso de incomodidad, sensación de hormigueo o dolor, dejar de usar la herramienta. Consultar al médico antes de volver a utilizarla.		⚠ ADVERTENCIA No coger la herramienta por la manguera para levantarla.		⚠ ADVERTENCIA No utilizar mangueras de aire y accesorios dañados, desgastados ni deteriorados.
	⚠ ADVERTENCIA Mantener una postura del cuerpo equilibrada y firme. No estirar demasiado los brazos al manejar la herramienta.		⚠ ADVERTENCIA Manejar la herramienta a una presión de aire máxima de 90 psig (6,2 bar/620 kPa).	Etiqueta de Aviso Internacional: Pida Pieza No.   	

PARA PONER LA HERRAMIENTA EN SERVICIO

LUBRICACIÓN



Ingersoll-Rand Nº 50

Ingersoll-Rand Nº 67

Utilice siempre un lubricador de aire comprimido con esta herramienta.

Recomendamos utilizar el siguiente conjunto de filtro-lubricador-regulador:

C26-C4-A29

Después de cada ocho horas de funcionamiento, salvo que se utilice un lubricador de aire comprimido, inyecte 0,5 cc de aceite Ingersoll-Rand Nº 50 en (39) antes de conectar la manguera.

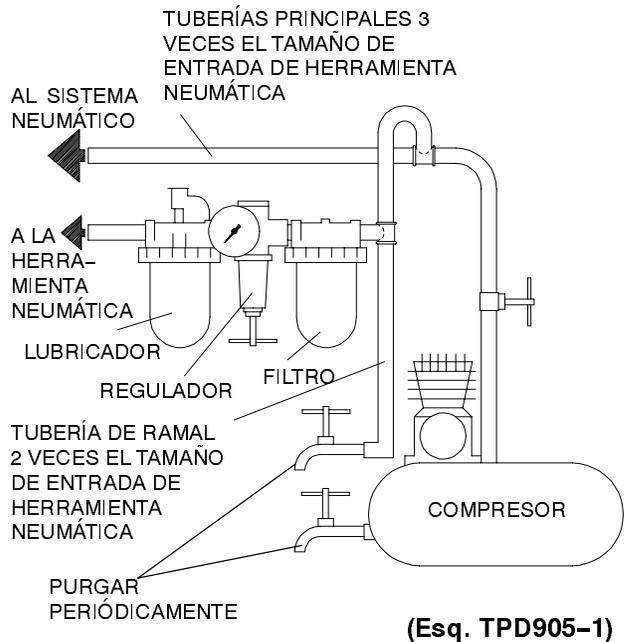

ESPECIFICACIONES

Modelo	Tipo de empuñadura	Accionamiento	Velocidad en vacío	■ Nivel de sonido dB (A)		◆ Nivel de vibraciones m/s ²
				Presión	•Potencia	
LA439, LA439-EU	Pistola	1/4"	1 800	89.9	102.9	1.0

- Probado en conformidad con ANSI S5.1-1971 a velocidad libre
- ◆ Probado en conformidad con ISO8662-1 a velocidad libre
- ISO3744

DECLARACION DE CONFORMIDAD

Los abajo firmantes Ingersoll-Rand, Co.
(nombre del proveedor)

 Swan Lane, Hindley Green, Wigan WN2 4EZ
(domicilio)

Declaramos que, bajo nuestra responsabilidad exclusiva, el producto:

 Atornilladores Modelo LA439-EU

a los que se refiere la presente declaración, cumplen con todo lo establecido en las directivas:

 89/392/EEC, 91/368/EEC, 93/44/EEC, 93/68/EEC

conforme a los siguientes estándares: EN292 ISO8662 PN8TC1

Gama de No. de Serie: (1994 →) XUA XXXXX →

 J. Cartwright
Nombre y firma de las personas autorizadas

 James T. Shandersky
Nombre y firma de las personas autorizadas

 Agosto, 1995
Fecha

 Agosto, 1995
Fecha

NOTA

GUARDE ESTAS INSTRUCCIONES. NO DESTRUYA.

Una vez vencida la vida útil de herramienta, se recomienda desarmar la herramienta, desengrasarla y separar las piezas de acuerdo con el material del que están fabricadas para reciclarlas.

INSTRUCTIES VOOR TYPEN LA439 EN LA439-EU SCHROEVEDRAAIERS

LET WEL

De Typen LA439 en LA439-EU Schroevendraaiers zijn bedoeld voor het met vol koppel snel aanbrengen of verwijderen van bevestigingsmiddelen bij assemblages en van schroeven van sierlijsten bij automobielen.

Ingersoll-Rand is niet aansprakelijk voor door de klant aangebrachte veranderingen aan de gereedschappen voor toepassingen waarover met Ingersoll-Rand geen voorafgaand overleg werd gepleegd.

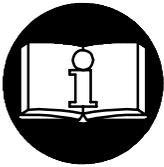

⚠ WAARSCHUWING

**BELANGRIJKE VEILIGHEIDSINFORMATIE IS INGESLOTEN.
EERST DIT HANDBOEK LEZEN, DAN HET GEREEDSCHAP BEDIENEN.
HET BEHOORT TOT DE VERANTWOORDELIJKHEID VAN DE WERKGEVER DE IN DIT
HANDBOEK GEGEVEN INFORMATIE AAN DE GEBRUIKER TER HAND TE STELLEN.
EEN NALATEN DE HIERNAVOLGENDE WAARSCHUWINGEN OP TE VOLGEN KAN
LICHAMELIJK LETSEL TOT GEVOLG HEBBEN.**

INGEBRUIKNEMING VAN HET GEREEDSCHAP

- Dit gereedschap altijd bedienen, controleren en onderhouden in overeenstemming met alle voorschriften (plaatselijk, staat, federaal en land), die betrekking hebben op hand-gehouden/hand-bediende pneumatische gereedschappen.
- Voor veiligheid, topprestatie, en maximale bestendigheid van de onderdelen dit gereedschap laten werken bij een maximale luchtdruk van 90 psig (6.2 bar/620 kPa) bij de inlaat met een luchttoevoerslang, die een inwendige diameter van 3/8" (10 mm) heeft.
- Men dient te allen tijde de luchtinlaat af te sluiten en de luchttoevoerslang te ontkoppelen voordat enig deel aan dit gereedschap wordt aangebracht, verwijderd of afgesteld, of voordat enig onderhoud aan dit gereedschap mag worden uitgevoerd.
- Geen beschadigde, gerafelde of versleten luchtslangen of fittingen gebruiken.
- Zorg ervoor dat alle slangen en fittingen de juiste afmetingen hebben en goed zijn vastgemaakt. Zie tekening TPD905-1 voor een typisch leidingnet.
- Altijd schone, droge lucht gebruiken bij een maximum luchtdruk van 90 psig. Stof, corroderende uitwasemingen en/of te grote vochtigheid kunnen de motor van een drukluchtgereedschap ruïneren.
- De gereedschappen niet smeren met ontvlambare of vluchtige vloeistoffen als petroleum, diesel of (straal) vliegtuigbrandstoffen.
- Geen typeplaatjes verwijderen. Beschadigde typeplaatjes moeten worden vervangen.

GEBRUIK VAN HET GEREEDSCHAP

- U moet te allen tijde oogbeschermers dragen wanneer u dit gereedschap bedient of er onderhoudswerkzaamheden aan uitvoert.

- Altijd oorbeschermers dragen wanneer dit gereedschap wordt bediend.
- Houd handen, losse kleding of lang haar weg van het draaiende eind van het gereedschap.
- Voordat het gereedschap in gebruik wordt genomen eerst op de stand van de omkeerhendel letten zodat u de draairichting kent wanneer de regelaar wordt gebruikt.
- Let op en anticipeer op plotselinge veranderingen in de werking van enig persluchtgereedschap zowel tijdens de start als gedurende het in bedrijf zijn.
- Steeds in een goede houding staan. Als u het gereedschap bedient mag u zich niet te ver uitstrekken. Hoge reactiekoppels kunnen voorkomen bij of beneden de aanbevolen luchtdruk.
- De as van het gereedschap kan even blijven draaien nadat de bediening is losgelaten.
- Persluchtgereedschappen kunnen tijdens gebruik ervan trillen. Trillingen, zich herhalende bewegingen, of ongemakkelijke houdingen kunnen schadelijk zijn voor uw handen en armen. Stop met bediening van enig gereedschap wanneer u ongemak, een tintelend gevoel of pijn ervaart. Zoek medisch advies alvorens het werk te hervatten.
- Uitsluitend de door Ingersoll-Rand aanbevolen bijbehorende hulpstukken gebruiken.
- Uitsluitend moerdoppen voor impactdoppen en bijbehorende hulpstukken gebruiken. Geen handmoersleutels (chrom) of bijbehorende hulpstukken gebruiken.
- Dit gereedschap is niet ontworpen om er mee in explosieve omgevingen te werken.
- Dit gereedschap is niet geïsoleerd tegen elektrische schokken.

LET WEL

Het gebruiken van andere dan originele Ingersoll-Rand onderdelen kan gevaar opleveren voor de veiligheid, en een vermindering met zich brengen van het prestatievermogen van het gereedschap en een toeneming van het onderhoud ervan; het kan een vervallen van alle garantie-bepalingen tot gevolg hebben.

Reparaties mogen uitsluitend worden uitgevoerd door hiertoe gemachtigd en geschoold personeel. Raadpleeg uw dichtstbijzijnde erkende Ingersoll-Rand Servicenter.

Richt al uw communicatie tot het dichtstbijzijnde Ingersoll-Rand Kantoor of Wederverkoper.

© Ingersoll-Rand Company 1995

Gedrukt in U.S.A.

INGERSOLL-RAND®
PROFESSIONAL TOOLS

LABELS MET WAARSCHUWINGSINSTRUCTIES

⚠ WAARSCHUWING

EEN NALATEN DE HIERNAVOLGENDE WAARSCHUWINGEN OP TE VOLGEN KAN LICHAAMELIJK LETSEL TOT GEVOLG HEBBEN.

	⚠ WAARSCHUWING U moet te allen tijde oogbeschermers dragen wanneer u dit gereedschap bedient of er onderhoudswerkzaamheden aan uitvoert.		⚠ WAARSCHUWING Altijd oorbeschermers dragen wanneer dit gereedschap wordt bediend.
	⚠ WAARSCHUWING Persluchtgereedschappen kunnen tijdens gebruik ervan trillen. Trillingen, zich herhalende bewegingen, of ongemakkelijke houdingen kunnen schadelijk zijn voor uw handen en armen. Stop met bediening van enig gereedschap wanneer u ongemak, een tintelend gevoel of pijn ervaart. Zoek medisch advies alvorens werk te hervatten.		⚠ WAARSCHUWING Het gereedschap niet aan de slang dragen.
	⚠ WAARSCHUWING Steeds in een goede houding staan. Als u het gereedschap bedient mag U zich niet te ver uitstrekken.		⚠ WAARSCHUWING Bedienen tot een maximum luchtdruk van 90 psig (6.2 bar/620 kPa).
Internationale waarschuwingslabel: Bestel onderdeel nr. _____ <div style="display: flex; justify-content: space-around; align-items: center;">    </div>			
	⚠ WAARSCHUWING Men dient te allen tijde de luchtinlaat af te sluiten en de luchttoevoerslang te ontkoppelen voordat enig deel aan dit gereedschap wordt aangebracht, verwijderd of afgesteld, of voordat enig onderhoud aan dit gereedschap mag worden uitgevoerd.		
	⚠ WAARSCHUWING Geen beschadigde, gerafelde of versleten luchtslangen of fittingen gebruiken.		

INGEBRUIKNEMING VAN HET GEREEDSCHAP

DE SMERING



Ingersoll-Rand Nr. 50



Ingersoll-Rand Nr. 67

Men moet steeds een in-lijn aangesloten drukluchtmeerinrichting gebruiken. Wij bevelen u de volgende Filter-Smeerinrichting-Regeleenheid aan:

C26-C4-A29

Na elke acht bedrijfsuren, tenzij een in-lijn olienevelaar wordt gebruikt, voordat de slang wordt aangebracht eerst 1/2 cc Ingersoll-Rand Nr. 50 Olie in de Luchtinlaat (39) spuiten.

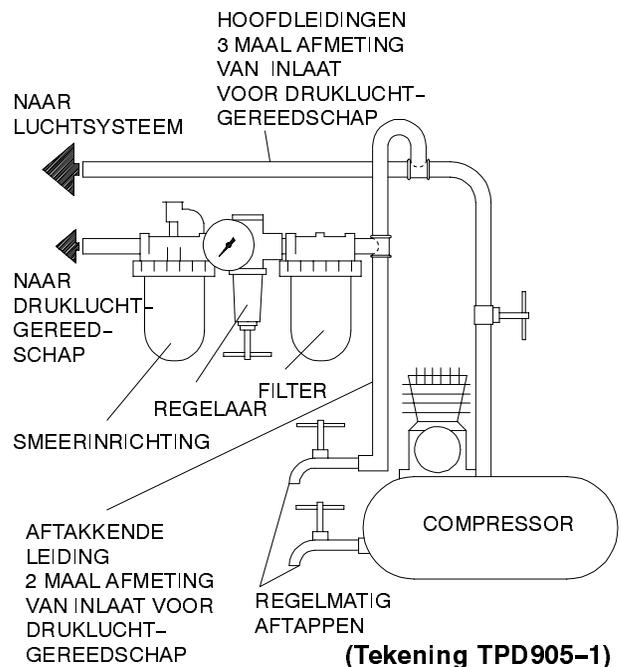

SPECIFICATIES

Type	Soort Hendel	Aandrijving	Onbelast toerental	■ Geluidsniveau dB (A)		◆ Trillingsniveau
				Deuk	• Vermogen	m/s ²
LA439, LA439-EU	pistool	1/4"	1 800	89.9	102.9	1.0

- Getest volgens ANSI S5.1-1971 bij vrije snelheid
- ◆ Getest volgens ISO8662-1 bij vrije snelheid
- ISO3744

MAINTENANCE INSTRUCTIONS
SECTION D'ENTRETIEN
WARTUNG
SEZIONE DI MANUTENZIONE
INSTRUCCIONES DE MANTENIMIENTO
ONDERHOUD

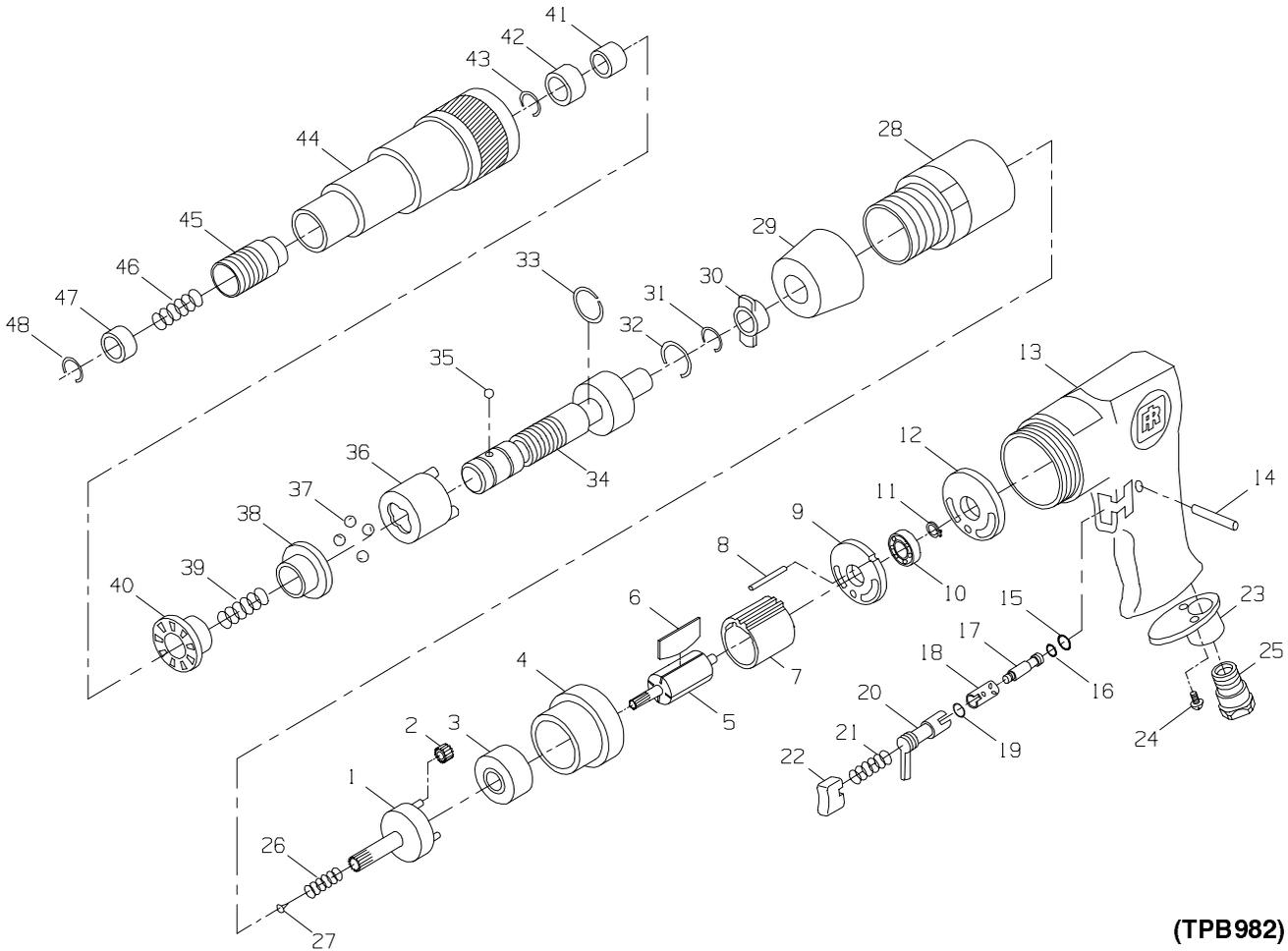

(TPB982)

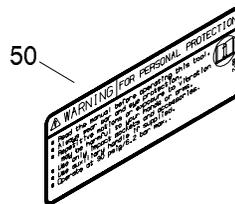

PART NUMBER FOR ORDERING
 REFERENCE POUR COMMANDE DE LA PIECE
 BESTELNUMMER
 NUMERO DEL PEZZO PER L'ORDINAZIONE
 SIMBOLO DE LA PIEZA PARA PEDIDOS
 BESTELNUMMERS



1	LA413-191	18	LA413-330	35	LA413-79
2	LA413-10	19	LA413-67	36	LA413-80
3	LA413-30	20	LA413-329	37	LA413-81
4	LA413-11	21	LA413-51	38	LA413-82
5	LA413-53	22	LA413-93	39	LA413-83
6	LA413-42	23	LA413-123	40	LA413-84
7	LA413-3	24	LA413-70	41	LA413-85
8	LA413-98	25	LA413-565	42	LA413-86
9	LA413-12	26	LA413-70	43	LA413-87
10	LA413-19	27	LA413-71	44	LA413-580
11	LA413-18	28	LA413-37	45	LA413-930
12	LA413-17	29	LA413-73	46	LA413-90
13	LA413-40	30	LA413-144	47	LA413-91
14	LA413-64	31	LA413-75	48	LA413-92
15	LA413-65	32	LA413-76	49	LA413-301
16	LA413-66	33	LA413-77	50	EU-99
17	LA413-302	34	LA413-77		

**Service Centers
Centres d'entretien
Ingersoll-Rand Niederlassungen
Centri di Assistenza
Centros de Servicio
Service Centra**



Ingersoll-Rand Company – 510 Hester Drive –
White House, TN 37188 – USA

Ingersoll-Rand Sales Company Limited
Chorley New Road
Horwich, Bolton
Lancashire BL6 6JN
England – UK
Tel: (44) 204 880890
Fax: (44) 204 880388

Ingersoll-Rand Equipements de Production
111 Avenue Roger Salongro
BP 59
F-59450 Sin Le Noble
France
Tel: (33) 27 93 0808
Fax: (33) 27 93 0800

Ingersoll-Rand GmbH
Gewerbealle 17
45478 Mülheim/Ruhr
Deutschland
Tel: (49) 208 9940
Fax: (49) 208 9994445

Ingersoll-Rand Italiana SpA
Casella Postale 1232
20100 Milano
Italia
Tel: (39) 2 950561
Fax: (39) 2 95380169

Ingersoll-Rand
Camino de Rejas 1, 2-18 B1S
28820 Cosiada (Madrid)
España
Tel: (34) 1 669 5850
Fax: (34) 1 669 6054

Ingersoll-Rand Nederland
Produktieweg 10
2382 PB Zoeterwoude
Nederland
Tel: (31) 71 45220
Fax: (31) 71 218671

Ingersoll-Rand Company SA
PO Box 3720
Airode 1451
South Africa
Tel: (27) 11 864 3930
Fax: (27) 11 864 3954

Ingersoll-Rand
Scandinavian Operations
Kastruplundgade 221
DK-2770 Kastrup
Danmark
Tel: (45) 32 526092
Fax: (45) 32 529092

Ingersoll-Rand SA
The Alpha Building
Route des Arsenaux 9
CH-1700 Fribourg
Schweiz/Suisse
Tel: (41) 37 205111
Fax: (41) 37 222932

Ingersoll-Rand Company
Kuznetsky Most 21/5
Entrance 3
103698 Moscow
Russia
CIS
Tel: (7) 501 882 0440
Fax: (7) 501 882 0441

Ingersoll-Rand Company
16 Pietro
Ul Stawki 2
PL-00193 Warsaw
Poland
Tel: (48) 2 635 7245
Fax: (48) 2 635 7332

VEJLEDNING TIL SKRUETRÆKKERE AF MODEL LA439 OG LA439-EU

BEMÆRK

Skruetrækkere, model LA439 og LA439-EU, er designet til hurtig på- og afskruning af montagemøtrikker, skruer og bolte samt pyntelisteskrueer ved fuldt moment.

Ingersoll-Rand påtager sig intet ansvar for eventuelle ændringer af værktøjer udført af brugeren i forbindelse med anvendelsesområder, som Ingersoll-Rand ikke på forhånd er blevet konsulteret om.



⚠ ADVARSEL!

INDEHOLDER VIGTIG SIKKERHEDSINFORMATION.
DENNE VEJLEDNING SKAL LÆSES FØR BETJENING AF VÆRKTØJET.

DET ER ARBEJDSGIVERENS ANSVAR AT SØRGE FOR, AT INDHOLDET AF DENNE VEJLEDNING BRINGES TIL OPERATØRENS KUNDSKAB.

MANGLENDE IAGTTAGELSE AF DISSE ADVARSLER KAN RESULTERE I PERSONSKADE.

IBRUGTAGNING AF VÆRKTØJET

- Dette værktøj skal altid betjenes, kontrolleres og vedligeholdes i overensstemmelse med de gældende lokale og nationale regler for manuelle trykluftværktøjer.
- Af sikkerhedshensyn og for at opnå den bedst mulige ydelse og levetid for værktøjskomponenterne, skal værktøjet bruges ved et maksimalt indgangslufttryk på 6,2 bar og med en lufttilførselslange, der har en indvendig diameter på 10 mm.
- Der skal altid lukkes for lufttilførslen, og lufttilførselslangen skal afmonteres før installation, afmontering eller justering af tilbehør til dette værktøj, eller før der udføres vedligeholdelsesarbejde på værktøjet.
- Der må ikke bruges beskadigede, flossede eller nedslidte luftslanger og tilbehør.
- Det skal sikres, at alle slanger og alt tilbehør er af den korrekte størrelse og er sikkert monteret. Se tegning TPD905-1, som viser en typisk rørføring.
- Der skal altid bruges ren, tør luft ved et maksimalt lufttryk på 6,2 bar. Støv, korroderende dampe og/eller for høj fugtighed kan ødelægge motoren i et trykluftværktøj.
- Værktøjer må ikke smøres med brændbare eller flygtige væsker så som petroleum, dieselolie eller flybrændstof.
- Mærkater må ikke fjernes. Eventuelt beskadigede mærkater skal udskiftes.

ANVENDELSE AF VÆRKTØJET

- Der skal altid bruges beskyttelsesbriller under betjening eller vedligeholdelse af dette værktøj.

- Der skal altid bruges høreværn under betjening af dette værktøj.
- Hænder, løstsiddende tøj og langt hår skal holdes borte fra den roterende ende af værktøjet.
- Omskifterhåndtagets placering skal altid noteres før betjening af værktøjet, så man ved hvilken retning værktøjet roterer i, når det startes.
- Under opstart og betjening af trykluftværktøjer, skal man forsøge at forudse og være særligt opmærksom over for pludselige bevægelsesændringer.
- Der skal hele tiden holdes en kropsstilling med god balance og godt fodgreb. Som operatør skal man undgå at strække sig for langt under brug af dette værktøj. Der kan forekomme voldsomme reaktionsmomenter ved eller under det anbefalede lufttryk.
- Værktøjets aksel kan fortsætte med at rotere et kort stykke tid, efter man har sluppet håndtaget.
- Trykluftværktøjer kan vibrere under brug. Vibration, hyppigt gentagne bevægelser og ubekvemme stillinger kan være skadelige for operatørens hænder og arme. Brug af værktøjet bør ophøre, hvis man føler nogen form for gener, en snurrende fornemmelse i kroppen eller smerter. Der skal søges lægehjælp, før brug af værktøjet genoptages.
- Der må kun bruges tilbehør, som anbefales af Ingersoll-Rand.
- Der må kun bruges krafttoppe og tilbehør. Der må ikke bruges (krom) toppe eller tilbehør til manuel betjening.
- Dette værktøj er ikke designet til brug i eksplosive arbejdsmiljøer.
- Dette værktøj er ikke isoleret mod elektriske stød.

BEMÆRK

Brug af reservedele, som ikke er originale Ingersoll-Rand produkter, kan resultere i sikkerhedsrisici, forringet værktøjsydelse samt ekstra vedligeholdelse, og kan gøre alle garantier ugyldige.

Reparationsarbejde må kun udføres af autoriseret og korrekt uddannet personale. Kontakt venligst det nærmeste autoriserede Ingersoll-Rand servicecenter.

ADVARSELSMÆRKATER

⚠ ADVARSEL!

MANGLENDE IAGTTAGELSE AF DISSE ADVARSLER KAN RESULTERE I PERSONSKADE.

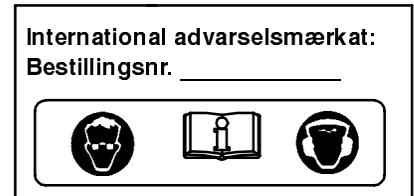
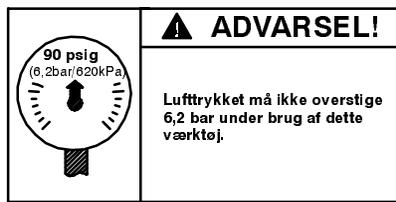

IBRUGTAGNING AF VÆRKTØJET

SMØRING



Ingersoll-Rand nr. 50

Ingersoll-Rand nr. 67

Der skal altid bruges luftledningssmøring til disse værktøjer.

Vi anbefaler følgende filter-, smøreanordnings- og reguleringsenhed:

C26-C4-A29

Efter hver 8. driftstime, skal der sprøjtes 0,5 kubikcentimeter olie af typen Ingersoll-Rand nr. 50 ind i (39), før luftslangen monteres, medmindre der bruges luftledningssmøring.

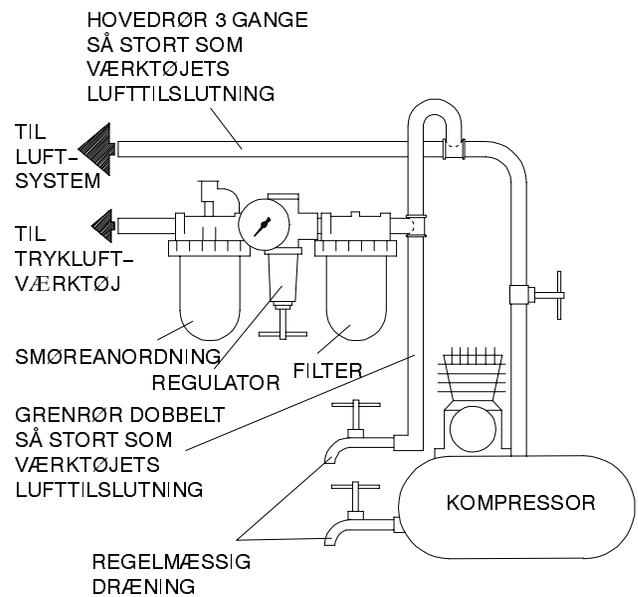

(Tegning TPD905-1)

SPECIFIKATIONER

Model	Håndtagstype	Firkant	Fri hastighed	Lydniveau dB (A)		Vibrationsniveau m/s ²
				Tryk	Effekt	
LA439, LA439-EU	pistolgreb	1/4"	1.800	89,9	102,9	1,0

- Afprøvet i overensstemmelse med ANSI S5.1-1971 ved fri hastighed
- ◆ Afprøvet i overensstemmelse med ISO8662-1 ved fri hastighed
- ISO3744

ANVISNINGAR FÖR SKRUVDRAGARE, MODELLER LA439 OCH LA439-EU

OBS!

Skruvdragare, modeller LA439 och LA439-EU är utformade för att man snabbt skall kunna installera och avlägsna fästelement med fullt vridmoment.

Ingersoll-Rand är inte ansvarigt för verktyg som har modifierats av kunden för att anpassas till andra användningar, om inte kunden har konsulterat Ingersoll-Rand.

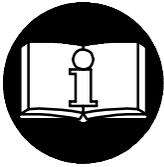

⚠ VARNING

VIKTIG SÄKERHETSINFORMATION MEDFÖLJER.
LÄS DENNA HANDBOK INNAN VERKTYGET ANVÄNDS.

DET ÅLIGGER ARBETSGIVAREN ATT SE TILL ATT DE ANSTÄLLDA SOM SKALL ANVÄNDA VERKTYGEN ÄR FÖRTROGNA MED HANDBOKENS INNEHÅLL.

UNDERLÅTELSE ATT IAKTTAGA VARNINGARNA I DETTA INSTRUKTIONSHÄFTE KAN MEDFÖRA PERSONSKADOR.

INNAN VERKTYGET ANVÄNDS

- Användning, inspektion och underhåll av verktyget skall alltid ske i enlighet med på användningsplatsen rådande myndigheters gällande regler för handhållna pneumatiska verktyg.
- För säkerhet, bästa effektivitet och maximal varaktighet bör detta verktyg användas med ett maximalt lufttryck på 6,2 bar/620 kPa (90 pund/tum²) vid intaget och med en matarslang med en innerdiameter på 10 mm (3/8 tum).
- Stäng alltid av lufttillförseln och koppla bort matarslangen innan du monterar, avlägsnar eller justerar några tillbehör till detta verktyg och innan du utför service på verktyget.
- Använd aldrig skadade, slitna eller trasiga luftslangar och kopplingar.
- Se till att alla slangar och kopplingar är av rätt storlek och ordentligt fastsatta. Se bild TPD905-1 för en typisk installation.
- Använd alltid ren, torr luft och ett maximalt lufttryck på 6,2 bar (90 pund/tum²). Damm, frätande ångor och/eller för mycket fuktighet kan förstöra motorn på tryckluftswerktyg.
- Smörj aldrig verktygen med lättantändliga eller flyktiga vätskor, som t.ex. fotogen, diesel- eller flygbränsle.
- Avlägsna ej etiketterna. Byt ut skadade etiketter.

VERKTYGETS ANVÄNDNING

- Använd alltid skyddsglasögon när du använder eller utför service på detta verktyg.

- Använd alltid hörselskydd när du använder detta verktyg.
- Håll händer, lösa kläder och långt hår på avstånd från den roterande verktygsdelen.
- Lägg märke till reverseringsvredets läge innan du startar verktyget, så att du känner till rotationsriktningen när verktyget startas.
- Förutse och var uppmärksam på plötsliga rörelseförändringar vid start och drift av alla motordrivna verktyg.
- Stå stadigt, med god balans. Sträck dig inte för långt över verktyget när du arbetar. Höga reaktionsvridmoment kan inträffa vid det rekommenderade lufttrycket.
- Verktygsaxeln kan fortsätta att rotera en kort stund efter det att pådraget släpps.
- Tryckluftsdrivna verktyg kan vibrera under användningen. Vibrationer, monotona rörelser eller en obekvämlig ställning kan vara skadligt för händer och armar. Upphör att använda ett verktyg om det börjar sticka eller värka i händer och armar. Sök läkare innan du åter använder verktyget.
- Använd sådana tillbehör som rekommenderats av Ingersoll-Rand.
- Använd endast hylsor och tillbehör avsedda för skruvdragare. Använd inte hylsor eller tillbehör som är (kromade).
- Detta verktyg är ej avsett att användas i explosiv atmosfär.
- Detta verktyg är ej isolerat mot elektrisk chock.

OBS!

Om andra reservdelar än de från Ingersoll-Rand används, kan detta medföra en säkerhetsrisk, minskad verktygsprestanda och ett ökat servicebehov. Det kan dessutom få till följd att alla garantier blir ogiltiga.

Reparationer får endast utföras av auktoriserad, utbildad personal. Rådfråga närmaste auktoriserade Ingersoll-Rand servicecenter.

IDENTIFIERING AV VARNINGSETIKETTER

⚠ VARNING

UNDERLÅTELSE ATT IAKTTAGA FÖLJANDE VARNINGAR KAN MEDFÖRA PERSONSKADA.

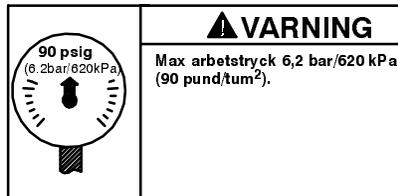

INNAN VERKTYGET ANVÄNDS

SMÖRJNING



Ingersoll-Rand nr. 50



Ingersoll-Rand nr. 67

Använd alltid en tryckluftssmörjare med dessa verktyg. Vi rekommenderar följande filtersmörjarregulator:

C26-C4-A29

Efter varje åtta timmars drift, om inte en tryckluftssmörjare används, skall 1/2 cm³ Ingersoll-Randolja nr. 50 sprutas in i (39) innan slangen ansluts.

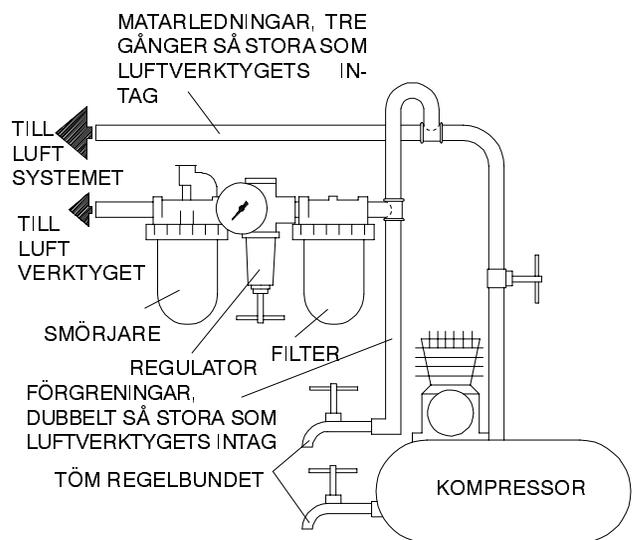

(Bild TPD905-1)

SPECIFIKATIONER

Modell	Typ av handtag	Drev	Fri hastighet	■ Ljudstyrkenivå dB (A)		◆ Vibrationsnivå m/s ²
				Tryck	•Kraft	
LA439, LA439-EU	Pistol	1/4 tum	1 800 varv/min.	89,9	102,9	1,0

- Testad i enlighet med ANSI S5.1-1971 vid fri hastighet.
- ◆ Testad i enlighet med ISO8662-1 vid fri hastighet.
- ISO3744

FÖRSÄKRAN OM ÖVERENSSTÄMMELSE

Vi

Ingersoll-Rand, Co.

(leverantörens namn)

Swan Lane, Hindley Green, Wigan WN2 4EZ

(adress)

intygar härmed, i enlighet med vårt fullständiga ansvar, att produkten,

Skruvdragare, modell LA439-EU

som detta intyg avser, uppfyller kraven i

89/392/EEC, 91/368/EEC, 93/44/EEC OCH 93/68/EEC Direktiven.

Genom att använda följande principstandard: EN292 ISO8662 PN8TC1

Serienummer, mellan: (1994 →) XUA XXXXX →

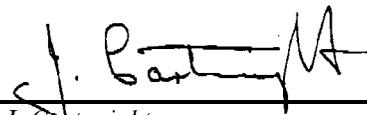

J. Cartwright

Auktoriserade personers namn och underskrift

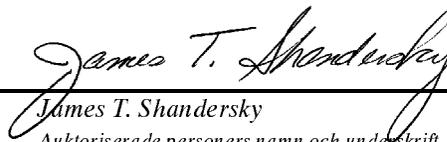

James T. Shandersky

Auktoriserade personers namn och underskrift

Augusti 1995

Datum

Augusti 1995

Datum

OBS!

SPARA ANVISNINGARNA. FÅR EJ FÖRSTÖRAS.

Då verktyget är utslitet, rekommenderar vi att det tas isär och avfettas,
samt att de olika delarna sorteras för återvinning.

INSTRUKSJONER FOR SKRUTREKKER, MODELL LA439 OG LA439-EU

MERK

Skrutrekke, modell LA439 og LA439-EU med pistolpådrag er konstruert for hurtig montering og demontering, med maksimalt dreiemoment, av gjengeforbindelser på komponenter og listverk innen bilproduksjon.

Ingersoll-Rand er ikke ansvarlig for verktøymodifikasjoner som utføres av kunden uten at Ingersoll-Rand er rådspurt.

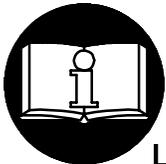

⚠ ADVARSEL

INNEHOLDER VIKTIG SIKKERHETSINFORMASJON.
LES DENNE INSTRUKSJONSHÅNDBOKEN FØR VERKTØYET TAS I BRUK.

DET ER ARBEIDSGIVERENS PLIKT Å GI INFORMASJONEN
I DENNE INSTRUKSJONSBOKEN TIL BRUKEREN.

PERSONSKADER KAN OPPSTÅ HVIS IKKE FØLGENDE ADVARSLER BLIR FULGT.

FØRSTEGANGSBRUK AV VERKTØY

- Bruk, inspiser og vedlikehold alltid dette verktøyet i følge eksisterende lokale og nasjonale forskrifter for håndholdt/håndbetjent trykkluftverktøy.
- For å oppnå best sikkerhet, topp ytelse og maksimal levetid på deler, bør dette verktøyet brukes ved maksimalt lufttrykk på 6,2 bar/620 kPa (90 psig), målt ved luftinntaket, når en 10 mm (3/8 tomme) innvendig diameter trykkslange brukes.
- Steng alltid av lufttilførselen og koble fra lufttilførselslangen før installering, fjerning eller justering av tilbehør, eller før vedlikehold blir utført på dette verktøyet.
- Bruk ikke en skadet, sprukket eller slitt luftslange/kobling.
- Sørg for at alle slanger og koblinger er av riktig størrelse og er tette. Se tegning TPD905-1 for et typisk koblingsarrangement.
- Bruk alltid ren, tørr luft ved 90 psig maksimalt lufttrykk. Støv, etsende gasser og/eller for mye fuktighet kan ødelegge motoren på et trykkluftverktøy.
- Smør ikke verktøyene med brennbare eller ustabile væsker som parafin, diesel eller flybensin.
- Fjern ikke noen identifikasjonsmerker. Skift ut skadete merker.

BRUK AV VERKTØY

- Bruk alltid vernebriller under arbeid med eller vedlikehold av dette verktøyet.

- Bruk alltid hørselvern under arbeid med dette verktøyet.
- Hold hender, løse klær og langt hår unna rotasjonsdelen på verktøyet.
- Legg merke til posisjonen på reverseringsspaken før bruk, slik at man vet hvilken vei rotasjonen går når verktøyet startes.
- Forutse og vær forberedt på plutselige bevegelsesforandringer ved oppstart og bruk av ethvert trykkluftverktøy.
- Hold kroppen i en balansert og stødig stilling. Len deg ikke for langt forover under bruken av dette verktøyet. Høye reaksjonsmomenter kan forekomme ved lavere lufttrykk enn det som er anbefalt.
- Verktøyspindelen kan fortsette å roté etter at av/på-ventilen er sluppet.
- Trykkluftverktøy kan vibrere under bruk. Vibrasjon, gjentatte bevegelser eller ubekvemme stillinger kan være skadelig for hender og armer. Stans bruken av ethvert verktøy ved ubehag, stikkende følelser eller hvis du får smerter. Søk råd fra lege før videre arbeid gjenopptas.
- Bruk tilbehør som er anbefalt av Ingersoll-Rand.
- Bruk kun kraftpiper og tilbehør. Bruk ikke forkrommete piper eller tilbehør beregnet for håndbruk.
- Dette verktøyet er ikke beregnet til bruk på steder der det er fare for eksplosjon.
- Dette verktøyet er ikke isolert mot elektriske støt.

MERK

Bruk av andre deler enn originale Ingersoll-Rand-reservedeler kan føre til sikkerhetsrisiko, redusert verktøy-ytelse og økt vedlikehold, og kan føre til at garantien blir ugyldig.

Reparasjoner bør bare utføres av godkjent personell. Spør hos ditt nærmeste godkjente Ingersoll-Rand-verksted.

VARSELSYMBOLER

⚠ ADVARSEL

ALVORLIGE PERSONSKADER KAN OPPSTÅ HVIS IKKE FØLGENDE ADVARSLER BLIR TATT TIL FØLGE.

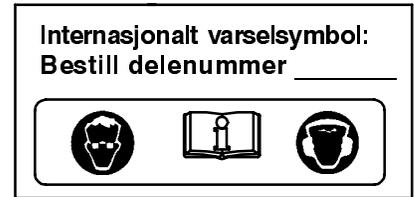
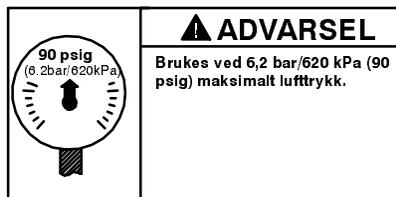
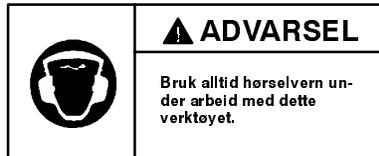

BRUK AV VERKTØY

SMØRING



Ingersoll-Rand nr. 50



Ingersoll-Rand nr. 67

Bruk alltid et rørmontert smøreapparat sammen med dette verktøyet. Vi anbefaler den følgende filter-smøre-regulator:

C26-C4-A29

Efter hver åttende timers bruk, hvis ikke et smøreapparat er brukt, fyll 1/2 cm³ med olje nr. 50 fra Ingersoll-Rand inn i (39) før lufttilførselsslangen kobles på.

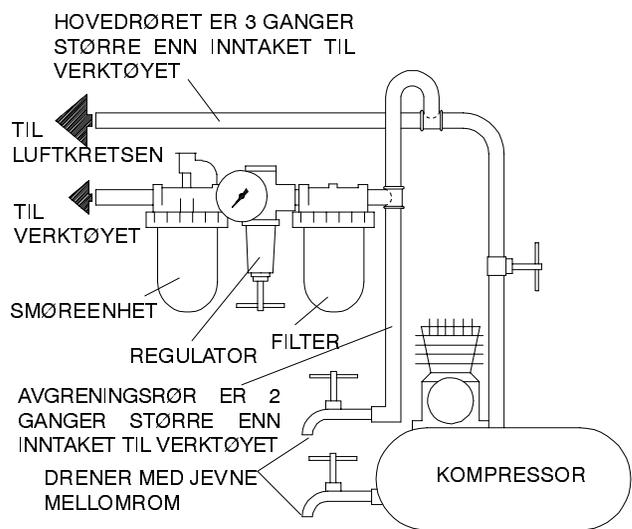

(Tegning TPD905-1)

SPESIFIKASJONER

Modell	Håndtak	Firkant	Fri hastighet	■ Lydstyrkenivå dB (A)		◆ Vibrasjonsniva
		tomme	rpm	Trykk	• Styrke	m/s ²
LA439, LA439-EU	Pistol	1/4	1 800	89,9	102,9	1,0

- Testet i følge ANSI S5.1-1971 ved fri hastighet
- ◆ Testet i henhold til ISO8662-1 ved fri hastighet
- ISO3744

KONFORMITETSERKLÆRING

Vi Ingersoll-Rand, Co.
(leverandørens navn)

Swan Lane, Hindley Green, Wigan WN2 4EZ
(adresse)

erklærer som eneansvarlig at produktet,

Skrutrekker modell LA439-EU

som denne erklæringen gjelder for, oppfyller bestemmelsene i EU-direktivene

89/392/EEC, 91/368/EEC, 93/44/EEC OG 93/68/EEC

ved å bruke følgende prinsipielle standarder: EN292 ISO8662 PN8TC1

Serienr.: (1994 →) XUA XXXXX →

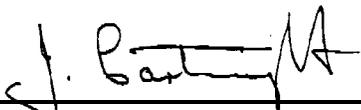
J. Cartwright
Navn og underskrift til autoriserte personer

James T. Shandersky
Navn og underskrift til autoriserte personer

August 1995
Dato

August 1995
Dato

MERK

OPPBEVAR DISSE INSTRUKSJONENE. ØDELEGG DEM IKKE.

Når verktøyet ikke lenger er brukbart, anbefales det at verktøyet blir demontert, rengjort for olje og sortert etter materialer i gjenvinningsøyemed.

OHJEITA LA439- JA LA439-EU -SARJAN RUUVINKIERTIMILLE

HUOMAA

LA439- ja LA439-EU -sarjan pistoolimaisella kädensijalla varustetut ruuvinkiertoimet on suunniteltu nopeasti asentamaan tai irrottamaan kokoonpanotoissa käytettäviä kiinnityskappaleita ja autojen koreissa olevia listoja ym. täydellä vääntömomentilla toimittaessa.

Ingersoll-Rand ei ole vastuussa työkalujen mahdollisista modifikaatioista muihin sovelluksiin, joista Ingersoll-Randille ei ole tiedoitettu.

VAROITUS

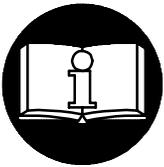

OHJEISSA ON MUKANA TÄRKEITÄ TURVAOHJEITA.
LUE TÄMÄ OHJEKIRJA ENNEN KUIN ALAT KÄYTTÄÄ TYÖKALUJA.

TYÖNANTAJAN VELVOLLISUUS ON SAATTAA TÄMÄ
OHJEKIRJA TYÖNTEKIJÖIDEN TIETOON.

SEURAAVIEN VAROITUSTEN LAIMINLYÖMINEN SAATTAA JOHTAA
VAMMAUTUMISEEN.

TYÖKALUJEN KÄYTTÖÖNOTTO

- Käytä, tarkasta ja huolla tätä työkalua aina kaikkien käsikäyttöisiin ilmanpaineella toimiviin työkaluihin liittyvien säännösten mukaisesti (Työturvallisuuslaitoksen määräykset yms.)
- Käytä työkalua enintään 6,2 barin työpaineella ja liitä se 10 mm (3/8 tuumaa) paineilmaletkuun, jotta työkalu toimisi mahdollisimman tehokkaasti, turvallisesti ja pitkäikäisesti.
- Kytke paineilma aina pois päältä ja irroita paineilmaletku ennen kuin asennat, poistat tai säädät mitään tämän työkalun lisälaitetta tai ennen kuin alat huoltaa työkalua.
- Älä käytä vahingoittuneita, hankautuneita tai kuluneita paineilmaletkuja tai -liittämiä.
- Varmistu, että kaikki paineilmaletkut ja -liittimet ovat oikeaa kokoa ja ne ovat tiiviisti kiinni. Katso kuvasta TPD905-1 kaaviota tavanomaisesta paineilmaletkennästä.
- Käytä aina puhdasta, kuivaa paineilmaa, jonka paine on enintään 6,2 bar. Pöly, ruostehöyryt ja/tai liika kosteus saattavat vahingoittaa työkalun paineilmamooftoria.
- Älä voitele työkalua tulenaroilla tai helposti haihtuvilla nesteillä, kuten dieselöljyllä, kerosiinilla tai Jet-A-polttoaineella.
- Älä poista mitään työkalussa olevia tarroja. Vaihda vahingoittuneet tarrat.

TYÖKALUN KÄYTTÖ

- Käytä aina suojalaseja työkalua käyttäessäsi tai

huoltaessasi.

- Käytä aina kuulosuojaimia työkalua käyttäessäsi.
- Pidä kädet, irtonainen vaatetus ja hiukset loitolla työkalun pyörivästä päästä.
- Pistä merkille suunnanvaihtokytkimen asento ennen kuin käytät käynnistysvipua jotta voit ennakoita kumpaan suuntaan työkalu alkaa pyöriä.
- Ennakoi ja varo työkalun käynnistyksen ja käytön aikana työkalun liikkeiden ja voimien äkkinäisiä muutoksia.
- Seiso tukevassa asennossa hyvässä tasapainossa. Älä kurkota käyttäessäsi työkalua. Työkaluun saattaa yllättäen tulla voimakkaita vääntöliikkeitä sekä suositellulla ilmanpaineella että sitä pienemmällä paineella toimittaessa.
- Työkalun akseli saattaa jatkaa pyörivää liikettään vielä jonkin aikaa käynnistimestä irti päästön jälkeenkin.
- Paineilmatyökalut voivat tärinästä toimiessaan. Tärinä, toistuvat liikesarjat tai epämiellyttävät asennot saattavat olla vahingollisia käsillesi ja käsivarsillesi. Lopeta työkalun käyttö, jos alat tuntea kihelmöintiä ja kipua. Käänny lääkärin puoleen ennen kuin jatkat työkalun käyttöä.
- Käytä Ingersoll-Randin suosittelema lisälaitteita.
- Käytä ainoastaan iskutyökaluihin tarkoitettuja hylsyjä ja lisälaitteita. Älä käytä käsityökaluihin tarkoitettuja (kromattuja) hylsyjä tai lisälaitteita.
- Tämä työkalu ei ole suunniteltu käytettäväksi räjähdysalttiissa ympäristöissä.
- Tämä työkalu ei ole eristetty sähköiskujen varalta.

HUOMAA

Muiden kuin Ingersoll-Randin alkuperäisvaraosien käyttö saattaa johtaa vaaratilanteisiin, heikentyneisiin työkalun suoritusarvoihin, kasvavaan huollontarpeeseen ja se saattaa mitätöidä kaikki takuut.

Ainoastaan valtuutetun, koulutetun henkilöstön tulisi korjata työkalua. Lisätietoja saat lähimmästä Ingersoll-Randin merkkihuoltokeskuksesta.

VAROITUSTARROJEN TULKINTAOHJEITA

VAROITUS

SEURAAVIEN VAROITUSTEN LAIMINLYÖMINEN SAATTAA JOHTAA VAMMAUTUMISEEN.

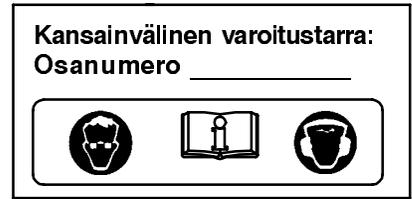
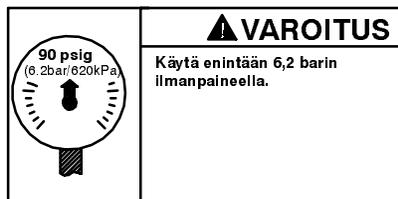
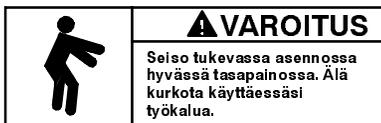
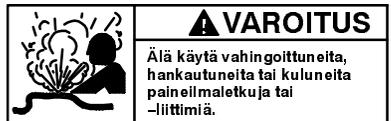
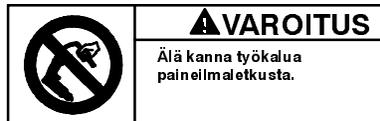
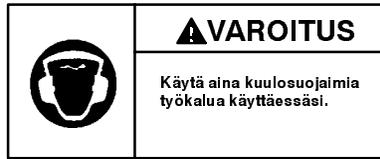

TYÖKALUN KÄYTTÖÖNOTTO

VOITELU



Ingersoll-Rand 50



Ingersoll-Rand 67

Käytä aina paineilma-voitelua työkalujen yhteydessä. Suosittelemme seuraavaa suodatin-voitelu-paineensäätö-yhdistelmälaitetta:

C26-C4-A29

Ellei paineilma-voitelu ole käytössä, ruiskuta noin 1,5 cm³ Ingersoll-Rand 50 -öljyä osaan numero 39 ennen paineilemätöksen kiinnittämistä **aina kahdeksan käyttötunnin välein**.

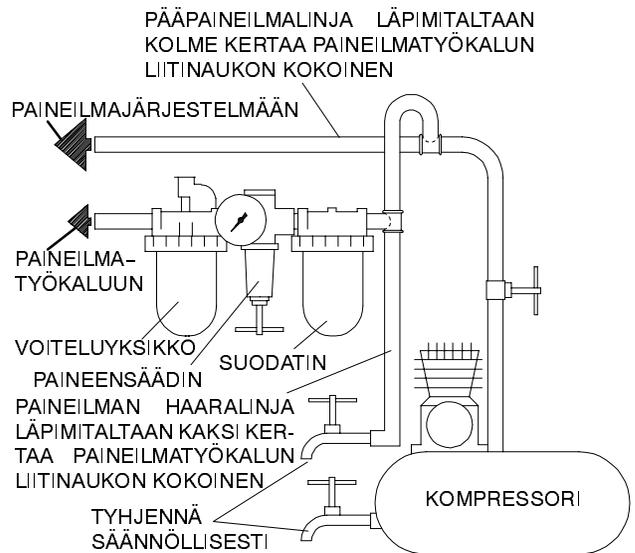

(Kuva TPD905-1)

ERITTELY

Malli	Kädensijan tyyppi	Vääntiö tuumaa	Vapaa nopeus 1/min	Melutaso dB (A)		Värinä m/s ²
				Paine	Teho	
LA439, LA439-EU	pistooli	1/4	1 800	89,9	102,9	1,0

- Koestettu ANSI S5.1-1971 mukaisesti vapaalla kierrosnopeudella.
- ◆ Koestettu ISO8662-1 mukaisesti vapaalla kierrosnopeudella.
- ISO3744

VAKUUTUS NORMIEN TÄYTTÄMISESTÄ

Me _____ *Ingersoll-Rand, Co.*

(toimittajan nimi)

_____ *Swan Lane, Hindley Green, Wigan WN2 4EZ*

(osoite)

vakuutamme ja kannamme yksin täyden vastuun siitä, että tuote

_____ *LA439-EU -sarjan ruuvinkiertimet*

johon tämä vakuutus viittaa, täyttää direktiiveissä

_____ *89/392/EEC, 91/368/EEC, 93/44/EEC JA 93/68/EEC*

esitetyt vaatimukset seuraavia perusnormeja käytettäessä: *EN292 ISO8662 PN8TC1*

Sarjanumero: _____ *(1994 →) XUA XXXXX →*

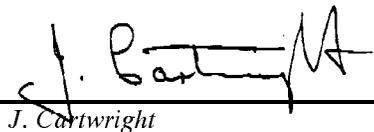

J. Cartwright

Autorisoidun henkilön nimi ja allekirjoitus

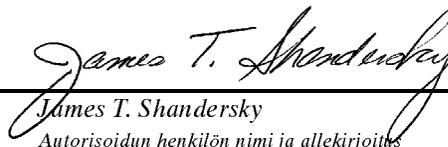

James T. Shandersky

Autorisoidun henkilön nimi ja allekirjoitus

_____ *Elokuu 1995*

Päiväys

_____ *Elokuu 1995*

Päiväys

HUOMAA

SÄÄSTÄ NÄMÄ OHJEET. ÄLÄ TUHOA NIITÄ.

Kun tämän työkalun käyttöikä on loppunut, suosittelemme työkalun purkamista, puhdistusta rasvasta ja eri materiaalien erittelyä kierrätystä varten.

INSTRUÇÕES PARA APARAFUSADORAS MODELO LA439 E LA439-EU

AVISO

As Aparafusadoras Modelo LA439 e LA439-EU são concebidas para instalação rápida ou remoção de apertadores de montagem e de parafusos de de aparo de carroceria de automóvel com torque total.

A Ingersoll-Rand não é responsável por modificações, feitas pelo cliente em ferramentas, nas quais a Ingersoll-Rand não tenha sido consultada.



⚠️ ADVERTÊNCIA

**INFORMAÇÃO DE SEGURANÇA IMPORTANTE EM ANEXO.
LEIA ESTE MANUAL ANTES DE OPERAR A FERRAMENTA.**

**É DA RESPONSABILIDADE DO EMPREGADOR COLOCAR A INFORMAÇÃO
DESTE MANUAL NAS MÃOS DO OPERADOR.**

**O NÃO CUMPRIMENTO DAS SEGUINTE ADVERTÊNCIAS PODE
RESULTAR EM FERIMENTOS.**

COLOCANDO A FERRAMENTA EM FUNCIONAMENTO

- Opere, inspecione e mantenha sempre esta ferramenta de acordo com todas regulamentações (local, estadual, federal e do país), que possam ser aplicadas às ferramentas pneumáticas operadas manualmente ou seguras com as mãos.
- Para segurança, máximo desempenho e máxima durabilidade das peças, opere esta ferramenta com uma pressão de ar máxima de 6,2 bar/620 kPa (90 psig) na entrada da mangueira de alimentação de ar com diâmetro interno de 10 mm (3/8").
- Desligue sempre a alimentação de ar e desconecte a mangueira de alimentação de ar antes de instalar, remover ou ajustar qualquer acessório nesta ferramenta, ou antes de executar qualquer serviço de manutenção nesta ferramenta.
- Não use mangueiras de ar ou adaptadores danificados, gastos ou deteriorados.
- Certifique-se de que todas as mangueiras e adaptadores sejam do tamanho correcto e estejam apertados com firmeza. Veja o Desenho TPD905-1 para um arranjo típico de tubagem.
- Use sempre ar seco e limpo com pressão máxima de 90 psig. Pó, fumos corrosivos e/ou humidade excessiva podem arruinar o motor de uma ferramenta pneumática.
- Não lubrifique as ferramentas com líquidos inflamáveis ou voláteis tais como querosene, diesel ou combustível de jactos.
- Não remova nenhum rótulo. Reponha qualquer rótulo danificado.

USANDO A FERRAMENTA

- Use sempre óculos de protecção quando estiver

operando ou executando serviço de manutenção nesta ferramenta.

- Use sempre protecção contra ruído ao operar esta ferramenta.
- Mantenha as mãos, partes do vestuário soltas e cabelos compridos afastados da extremidade em rotação.
- Observe qual é a posição da alavanca que reverte o sentido de rotação antes de operar esta ferramenta de modo a estar atento ao sentido de rotação quando operar o regulador de pressão.
- Antecipe e esteja alerta a mudanças repentinas no movimento quando ligar e operar qualquer ferramenta motorizada.
- Mantenha a posição do corpo equilibrada e firme. Não exagere quando operar esta ferramenta. Torques de reacção elevados podem ocorrer na ou abaixo da pressão de ar recomendada.
- O eixo da ferramenta pode continuar a girar brevemente após a pressão ter sido aliviada.
- Ferramentas accionadas pneumáticamente podem vibrar em uso. Vibração, movimentos repetitivos ou posições desconfortáveis podem ser prejudiciais às mãos e aos braços. Pare de usar a ferramenta caso ocorra algum desconforto, sensação de formigueiro ou dor. Procure assistência médica antes de retornar ao trabalho.
- Use acessórios recomendados pela Ingersoll-Rand.
- Use somente soquetes e acessórios de impacto. Não use soquetes ou acessórios de mão (cromo).
- Esta Ferramenta não foi concebida para trabalhos em atmosferas explosivas.
- Esta Ferramenta não está isolada contra choques eléctricos.

AVISO

O uso de peças de substituição que não sejam genuinamente da Ingersoll-Rand podem resultar em riscos de segurança, diminuição do desempenho da ferramenta, aumento da necessidade de manutenção e pode invalidar todas as garantias.

As reparações devem ser feitas somente por pessoal treinado autorizado. Consulte o Centro de Serviços da Ingersoll-Rand mais próximo.

IDENTIFICAÇÃO DO RÓTULO DE ADVERTÊNCIA

⚠️ ADVERTÊNCIA

O NÃO CUMPRIMENTO DAS SEGUINTE ADVERTÊNCIAS PODE RESULTAR EM FERIMENTOS.



⚠️ ADVERTÊNCIA
Use sempre óculos de protecção quando estiver operando ou executando algum serviço de manutenção nesta ferramenta.



⚠️ ADVERTÊNCIA
Use sempre protecção contra o ruído ao operar esta ferramenta.

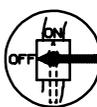

⚠️ ADVERTÊNCIA
Desligue sempre a alimentação de ar e desconecte a mangueira de alimentação de ar antes de instalar, remover ou ajustar qualquer acessório nesta ferramenta, ou antes de executar algum serviço de manutenção nesta ferramenta.



⚠️ ADVERTÊNCIA
Ferramentas accionadas pneumáticamente podem vibrar em uso. Vibração, movimentos repetitivos ou posições desconfortáveis podem ser prejudiciais às mãos e aos braços. Pare de usar a ferramenta caso ocorra algum desconforto, sensação de formigamento ou dor. Procure assistência médica antes de retornar ao trabalho.



⚠️ ADVERTÊNCIA
Não carregue a ferramenta segurando na mangueira.



⚠️ ADVERTÊNCIA
Não use mangueiras de ar ou adaptadores danificados, gastos ou deteriorados.



⚠️ ADVERTÊNCIA
Mantenha a posição do corpo equilibrada e firme. Não exagere quando operar esta ferramenta. Torques de reacção elevados podem ocorrer sob a pressão de ar recomendada.



⚠️ ADVERTÊNCIA
Opere com pressão do ar Máxima de 90-100 psig (6,2-6,9 bar).

Rótulo de Advertência Internacional No. de Referência para Pedido _____



COLOCANDO A FERRAMENTA EM FUNCIONAMENTO

LUBRIFICAÇÃO



Ingersoll-Rand No. 50

Ingersoll-Rand No. 67

Use sempre um lubrificador de ar de linha com estas ferramentas. Nós recomendamos a seguinte unidade Filtro-Lubrificador-Regulador:

C26-C4-A29

Depois de cada oito horas de operação, a menos que um lubrificador de ar de linha estiver sendo usado, injecte 1/2 cc de Óleo Ingersoll-Rand No. 50 em (39) antes de ligar a mangueira.

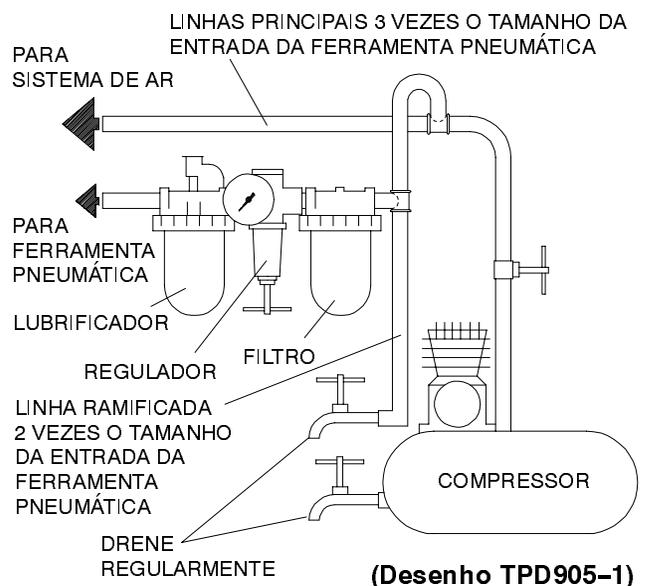

ESPECIFICAÇÕES

Modelo	Tipo de Punho	Comando	Velocidade Livre	■ Nível de Ruído dB (A)		◆ Nível de Vibrações
				Pressure	•Power	
LA439, LA439-EU	pistola	pol.	rpm	89,9	102,9	m/s ²
		1/4"	1 800			1,0

- Testada de acordo com a ANSI S5.1-1971 com velocidade livre
- ◆ Testada de acordo com a ISO8662-1 com velocidade livre
- ISO3744

DECLARAÇÃO DE CONFORMIDADE

Nós Ingersoll-Rand, Co.
(nome do fornecedor)

Swan Lane, Hindley Green, Wigan WN2 4EZ
(endereço)

declaramos sobre nossa única responsabilidade que o produto,
Aparafusadoras Modelo LA439-EU

ao(s) qual(is) esta declaração se refere, está (ão) de acordo com as provisões da
Directivas 89/392/EEC, 91/368/EEC, 93/44/EEC e 93/68/EEC

Ao se utilizar os seguintes Princípios Standards: EN292 ISO8662 PN8TC1

Intervalo de Número de Série: (1994 →) XUA XXXXX →

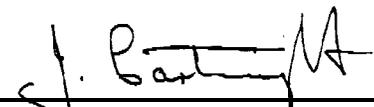
J. Cartwright
Nome e assinatura das pessoas autorizadas

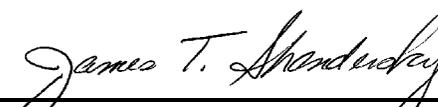
James T. Shandersky
Nome e assinatura das pessoas autorizadas

Agosto de 1995
Data

Agosto de 1995
Data

AVISO

GUARDE ESTAS INSTRUÇÕES. NÃO AS DESTRUA.

Quando a duração de uma ferramenta expirar, recomenda-se que a mesma seja desmontada, desengraxada e que as peças sejam agrupadas conforme seu material e assim possam ser recicladas.

ΟΔΗΓΙΕΣ ΓΙΑ ΜΟΝΤΕΛΑ LA439 ΚΑΙ LA439- -EU ΚΟΧΛΙΟΣΤΡΟΦΕΙΣ (ΚΑΤΣΑΒΙΔΙΑ)

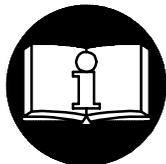

⚠ ΠΡΟΕΙΔΟΠΟΙΗΣΗ

ΣΗΜΑΝΤΙΚΕΣ ΠΛΗΡΟΦΟΡΙΕΣ ΠΕΡΙΕΧΟΝΤΑΙ ΣΤΟ ΕΓΧΕΙΡΙΔΙΟ
ΑΥΤΟ ΓΙΑ ΤΗΝ ΑΣΦΑΛΗ ΛΕΙΤΟΥΡΓΙΑ ΤΟΥ ΕΡΓΑΛΕΙΟΥ.
ΔΙΑΒΑΣΤΕ ΤΟ ΥΛΙΚΟ ΑΥΤΟ ΠΡΙΝ ΤΗΝ ΛΕΙΤΟΥΡΓΙΑ ΤΟΥ ΕΡΓΑΛΕΙΟΥ.
ΕΙΝΑΙ ΕΥΘΥΝΗ ΤΟΥ ΕΡΓΟΔΟΤΗ ΝΑ ΘΕΣΕΙ ΤΙΣ ΠΛΗΡΟΦΟΡΙΕΣ
ΑΥΤΟΥ ΤΟΥ ΕΓΧΕΙΡΙΔΙΟΥ ΥΠ'ΟΨΙΝ ΤΟΥ ΧΕΙΡΙΣΤΗ.
Η ΠΑΡΑΛΕΙΨΗ ΤΗΡΗΣΗΣ ΤΩΝ ΑΚΟΛΟΥΘΩΝ ΠΡΟΕΙΔΟΠΟΙΗΣΕΩΝ
ΜΠΟΡΕΙ ΝΑ ΟΔΗΓΗΣΕΙ ΣΕ ΤΡΑΥΜΑΤΙΣΜΟ.

ΠΡΟΒΛΕΠΟΜΕΝΗ ΧΡΗΣΗ

- Τα Μοντέλα LA439 και LA439-EU Κοχλιοστροφέων σχεδιάστηκαν για ταχεία τοποθέτηση ή αφαίρεση κοχλίων/βίδων σε γραμμές συναρμολογήσεως ή για βίδες περικοσμημάτων αυτοκίνητο – αμαξωμάτων με πλήρη ροπή.
- Η Ingersoll-Rand δεν ευθύνεται για μετατροπές των εργαλείων από τον πελάτη, για εφαρμογές για τις οποίες δεν συμβουλευθήκαν την Ingersoll-Rand.

ΘΕΣΗ ΕΡΓΑΛΕΙΟΥ ΣΕ ΛΕΙΤΟΥΡΓΙΑ

- Πάντοτε να χειρίζεστε, να επιθεωρείτε και να συντηρείτε το εργαλείο αυτό σύμφωνα με όλους τους κανονισμούς (τοπικούς, περιφερειακούς, κρατικούς) που προσδιορίζουν την κατάλληλη χρήση των εργαλείων αέρος χειρός.
- Για την ασφάλεια, υψηλή απόδοση και μέγιστη ανθεκτικότητα των διαφόρων εξαρτημάτων, λειτουργείτε το εργαλείο αυτό με μέγιστη πίεση αέρος 90 psig (6,2 bar/620 kPa) και με 3/8" (10 χιλ.) εσωτερική διάμετρο σωλήνος παροχής αέρος.
- Διακόπτετε πάντα την παροχή αέρος και αποσυνδέετε το σωλήνα παροχής αέρος πριν την τοποθέτηση, αφαίρεση ή ρύθμιση οποιουδήποτε εξαρτήματος σ' αυτό το εργαλείο, ή πριν την εκτέλεση οποιασδήποτε συντήρησης σ' αυτό το εργαλείο.
- Μη χρησιμοποιείτε σωλήνες και προσαρτήματα με ζημιά, ξεφτισμένα ή φθαρμένα.
- Βεβαιωθείτε ότι όλοι οι σωλήνες και τα προσαρτήματα έχουν το σωστό μέγεθος και είναι στερεά ασφαλισμένα. Βλέπετε σχ. TPD905- -1 για μια τυπική διαδικασία σωλήνωσης.
- Χρησιμοποιείτε πάντοτε καθαρό, ξηρό αέρα μεγίστης πίεσεως 90 psig. Η σκόνη, οι διαβρωτικές αναθυμιάσεις και/ή η υπερβολική υγρασία μπορούν να καταστρέψουν τον αεροκινητήρα ενός εργαλείου αέρος.
- Μη λιπαίνετε τα εργαλεία με εύφλεκτα ή πηκτικά υγρά όπως η κηροζίνη, το ντήζελ ή καύσιμο τζετ.
- Μη αφαιρείτε οποιασδήποτε πινακίδες. Αντικαταστήστε οποιαδήποτε κατεστραμμένη πινακίδα.

ΧΡΗΣΙΜΟΠΟΙΗΣΗ ΤΟΥ ΕΡΓΑΛΕΙΟΥ

- Φοράτε πάντα προστατευτικά των ματιών όταν λειτουργείτε ή εκτελείτε συντήρηση αυτού του εργαλείου.
- Φοράτε πάντα προστατευτικά ακοής όταν λειτουργείτε αυτό το εργαλείο.
- Κρατάτε τα χέρια σας, χαλαρά ενδύματα και μακρυνά μαλλιά σε απόσταση από την άκρη περιστροφής του εργαλείου.
- Σημειώστε την θέση του μοχλού αναστροφής πριν χειριστείτε το εργαλείο έτσι ώστε να είστε ενήμεροι της φοράς περιστροφής όταν χρησιμοποιείτε το χειριστήριο.
- Προβλέψτε και να είστε έτοιμοι για τις ξαφνικές αλλαγές στην κίνηση κατά το ξεκίνημα και τη λειτουργία κάθε μηχανοκίνητου εργαλείου.
- Διατηρείτε το σώμα σας σε στάση ισορροπίας και σταθερά. Μην υπερβαίνετε τη θέση ισορροπίας όταν λειτουργείτε αυτό το εργαλείο. Υψηλές ροπές στρέψεως μπορεί να συμβούν στις συνιστώμενες πιέσεις λειτουργίας ή και σε χαμηλότερες.
- Το εξάρτημα του εργαλείου ενδέχεται να συνεχίσει τις περιστροφές για λίγο μετά την αποδέσμευση της δικλίδας αέρος.
- Όλα τα μηχανοκίνητα εργαλεία αέρος δυνατόν να δονούνται κατά τη χρήση τους. Κραδασμοί, επαναλαμβανόμενες κινήσεις και άβολες θέσεις δυνατόν να προκαλέσουν βλάβη στα χέρια και στους βραχίονες σας. Σταματήστε τη χρήση κάθε εργαλείου αν αισθανθείτε στενοχώρια, σουβλιές ή πόνο. Ζητείστε ιατρική συμβουλή πριν επαναλάβετε τη χρήση.
- Χρησιμοποιείτε εξαρτήματα που συνιστά η Ingersoll-Rand.
- Χρησιμοποιείτε μόνο υποδοχείς και εξαρτήματα κρούσεως. Μη χρησιμοποιείτε υποδοχείς και εξαρτήματα χειρός (χρωμίου).
- Αυτό το εργαλείο δεν είναι κατάλληλο για εκρηκτικές ατμόσφαιρες.
- Αυτό το εργαλείο δεν είναι μονωμένο έναντι ηλεκτρικού σοκ.

ΠΡΟΣΟΧΗ

Η χρήση άλλων εκτός των αυθεντικών ανταλλακτικών της Ingersoll-Rand μπορεί να οδηγήσει σε κίνδυνο για την ασφάλεια, να επιφέρει μείωση της απόδοσης του εργαλείου και επαύξηση της συντήρησής του, και ενδέχεται να ακρωώσει όλες τις εγγυήσεις.

Οι επισκευές πρέπει να γίνονται μόνο από εξουσιοδοτημένο, εκπαιδευμένο προσωπικό. Συμβουλευθείτε το πλησιέστερο σας εξουσιοδοτημένο Κέντρο Εξυπηρέτησης (Servicenter) της Ingersoll-Rand.

Απευθύνετε Όλες τις Επικοινωνίες σας στο

Πλησιέστερο Γραφείο ή Διανομέα της

Ingersoll-Rand

© Ingersoll-Rand Company 1995

Τυπώθηκε στις Η.Π.Α

INGERSOLL-RAND®
PROFESSIONAL TOOLS

ΑΝΑΓΝΩΡΗΣΗ ΠΡΟΕΙΔΟΠΟΙΗΤΙΚΩΝ ΠΙΝΑΚΙΔΩΝ

▲ ΠΡΟΕΙΔΟΠΟΙΗΣΗ

Η ΠΑΡΑΛΕΙΨΗ ΤΗΡΗΣΗΣ ΤΩΝ ΑΚΟΛΟΥΘΩΝ ΠΡΟΕΙΔΟΠΟΙΗΣΕΩΝ ΜΠΟΡΕΙ ΝΑ ΟΔΗΓΗΣΕΙ ΣΕ ΤΡΑΥΜΑΤΙΣΜΟ



▲ ΠΡΟΕΙΔΟΠΟΙΗΣΗ
Φοράτε πάντα προστατευτικά ματιών όταν λειτουργείτε ή εκτελείτε συντήρηση αυτού του εργαλείου.



▲ ΠΡΟΕΙΔΟΠΟΙΗΣΗ
Φοράτε πάντα προστατευτικά ακοής όταν λειτουργείτε αυτό το εργαλείο.

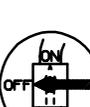

▲ ΠΡΟΕΙΔΟΠΟΙΗΣΗ
Διακόπτετε πάντα την παροχή αέρος και αποσυνδέετε το σωλήνα παροχής αέρος πριν την τοποθέτηση, αφαίρεση ή ρύθμιση οποιουδήποτε εξαρτήματος σ' αυτό το εργαλείο, ή πριν την εκτέλεση οποιασδήποτε συντήρησης σ' αυτό το εργαλείο.



▲ ΠΡΟΕΙΔΟΠΟΙΗΣΗ
Όλα τα μηχανοκίνητα εργαλεία δυνατόν να κινούνται κατά τη χρήση τους. Κραδασμοί, επαναλαμβανόμενες κινήσεις και άβολες θέσεις δυνατόν να προκαλέσουν βλάβη στα χέρια και στους βραχίονες σας. Σταματείστε τη χρήση κάθε εργαλείου αν αισθανθείτε στενοχωρία, σουβλιές ή πόνο. Ζητήστε ιατρική συμβουλή πριν επανωλάβετε τη χρήση.



▲ ΠΡΟΕΙΔΟΠΟΙΗΣΗ
Μη μεταφέρετε το εργαλείο κρατώντας το από το σωλήνα.



▲ ΠΡΟΕΙΔΟΠΟΙΗΣΗ
Μη χρησιμοποιείτε καυστροαμμένους, λειωμένους ή φθαμένους σωλήνες και προσαρτήματα.



▲ ΠΡΟΕΙΔΟΠΟΙΗΣΗ
Διατηρείτε το σώμα σας σε στάση ισορροπίας και σταθερό. Μην υπερβείτε τη θέση ισορροπίας όταν λειτουργείτε αυτό το εργαλείο.



▲ ΠΡΟΕΙΔΟΠΟΙΗΣΗ
Λειτουργείτε με Μέγιστη πίεση αέρος 90 psig (6,2 bar/620 kPa).

Διεθνής Πινακίδα Προειδοποίησης Αριθμός Παραγγελίας Ανταλλακτικού



ΘΕΣΗ ΕΡΓΑΛΕΙΟΥ ΣΕ ΛΕΙΤΟΥΡΓΙΑ

ΛΙΠΑΝΣΗ



Ingersoll-Rand No. 50



Ingersoll-Rand No. 67

Χρησιμοποιείτε πάντα ένα λιπαντήρα γραμμής αέρος με αυτό το εργαλείο.

Εμείς συνιστούμε την ακόλουθη Μονάδα Φίλτρου – Λιπαντήρα – Ρυθμιστή:

C26-C4-A29

Μετά από κάθε οκτώ ώρες λειτουργίας, εκτός εάν χρησιμοποιείται λιπαντήρας γραμμής αέρος, εισάγετε 1/2 κυβ. εκ. Ελαίου Ingersoll-Rand No. 50 εντός του (39) πριν την σύνδεση του σωλήνα αέρος.

ΚΥΡΙΕΣ ΓΡΑΜΜΕΣ 3 ΦΟΡΕΣ ΤΟ ΜΕΓΕΘΟΣ ΤΗΣ ΕΙΣΑΓΩΓΗΣ ΑΕΡΟΣ ΣΤΟ ΕΡΓΑΛΕΙΟ

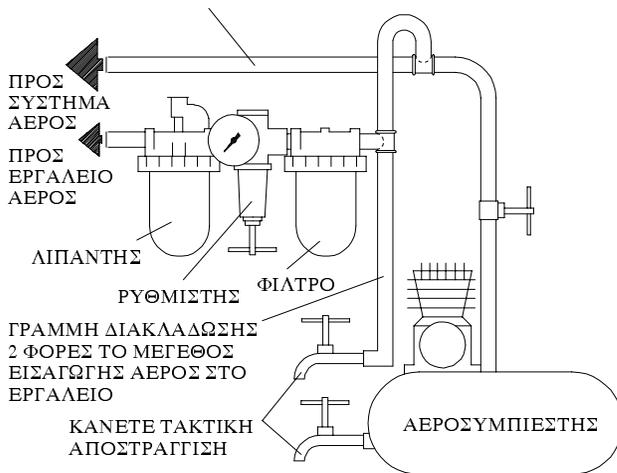

(Σχ. TPD905-1)

ΠΡΟΔΙΑΓΡΑΦΕΣ

Μοντέλο	Τύπος Λαβής	Οδηγός	Ελεύθερη Ταχύτητα στρ/λεπτό	■ Ηχητικό Επίπεδο Ντεσιμπέλ (Α)		◆ Επίπεδο Δονήσεων m/s ²
				Πίεση	Ισχύς	
LA439, LA439-EU	πιστόλι	1/4"	1 800	89,9	102,9	1,0

- Δοκιμάστηκε σύμφωνα με ANSI S5.1-1971 σε ελεύθερη ταχύτητα
- ◆ Δοκιμάστηκε σύμφωνα με ISO8662-1 σε ελεύθερη ταχύτητα
- ISO3744

ΔΗΛΩΣΗ ΕΓΚΥΡΟΤΗΤΑΣ

Εμείς Ingersoll-Rand, Co.
(όνομα κατασκευαστή)

Swan Lane, Hindley Green, Wigan WN2 4EZ
(διεύθυνση)

δηλώνουμε με τη δική μας ευθύνη ότι τα παρακάτω κατασκευάσματα,

Μοντέλο LA439-EU Κοχλιοστροφέας (Κατσαβίδι)

με τα οποία σχετίζεται αυτή η δήλωση συμβιβάζονται με τις παρακάτω συστάσεις

89/392/EEC, 91/368/EEC, 93/44/EEC ΚΑΙ 93/68/EEC και διευκρινήσεις.

Δια χρησιμοποίησης των επόμενων Αρχών Τυποποίησης: EN292 ISO8662
PN8TC1

Περίοδος Αριθμού Σειράς (1994 →) XUA XXXXX →

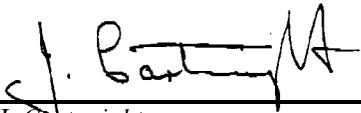
J. Cartwright
Όνομα και υπογραφή εξουσιοδοτημένων προσώπων

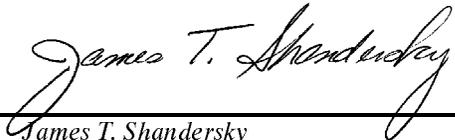
James T. Shandersky
Όνομα και υπογραφή εξουσιοδοτημένων προσώπων

Αύγουστος, 1995
Ημερομηνία

Αύγουστος, 1995
Ημερομηνία

ΠΡΟΣΟΧΗ

ΦΥΛΑΞΤΕ ΑΥΤΕΣ ΤΙΣ ΟΔΗΓΙΕΣ. ΜΗΝ ΤΙΣ ΚΑΤΑΣΤΡΕΨΕΤΕ.

Όταν η προβλεπόμενη περίοδος κανονικής ζωής του εργαλείου έχει λήξει, συνιστάται η αποσυναρμολόγηση του εργαλείου, η απολίπανση και ο διαχωρισμός των ανταλλακτικών κατά υλικό για να μπορέσουν να ανακυκλωθούν.

**VEDLIGEHODELSESVEJLEDNING
SKÖTSELRÅD
VEDLIKEHOLDSINSTRUKSJONER
HUOLTO-OHJEET
INSTRUÇÕES DE MANUTENÇÃO**

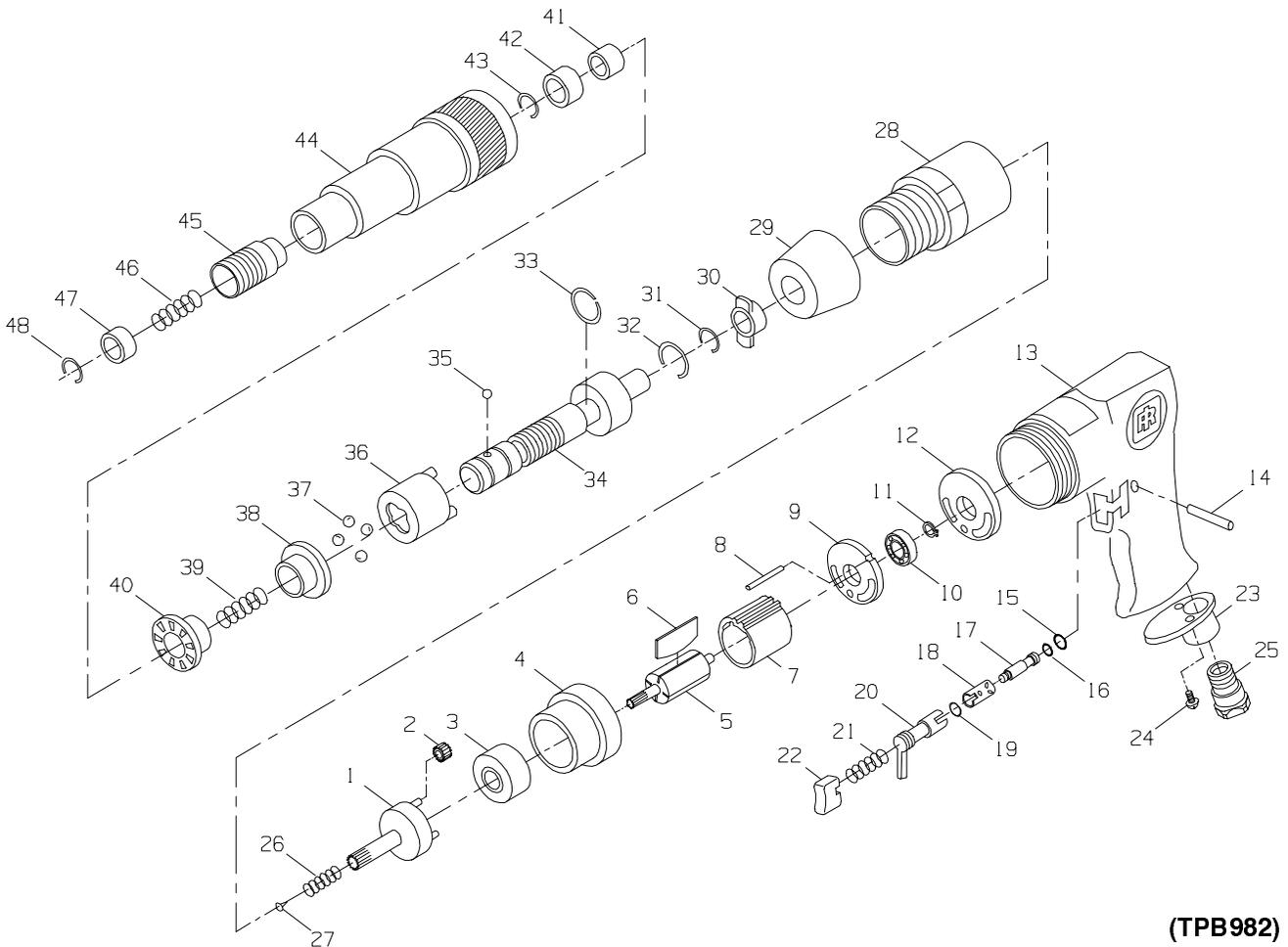

(TPB982)

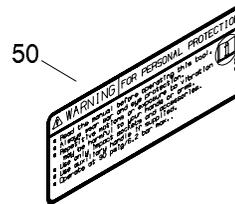

BESTILLINGSNUMMER
BESTÄLLNINGSNUMMER
BESTILLINGSNUMMER
OSANUMERO TILAUSTA VARTEN
NÚMERO DA PEÇA PARA ENCOMENDAS



1	LA413-191	18	LA413-330	35	LA413-79
2	LA413-10	19	LA413-67	36	LA413-80
3	LA413-30	20	LA413-329	37	LA413-81
4	LA413-11	21	LA413-51	38	LA413-82
5	LA413-53	22	LA413-93	39	LA413-83
6	LA413-42	23	LA413-123	40	LA413-84
7	LA413-3	24	LA413-70	41	LA413-85
8	LA413-98	25	LA413-565	42	LA413-86
9	LA413-12	26	LA413-70	43	LA413-87
10	LA413-19	27	LA413-71	44	LA413-580
11	LA413-18	28	LA413-37	45	LA413-930
12	LA413-17	29	LA413-73	46	LA413-90
13	LA413-40	30	LA413-144	47	LA413-91
14	LA413-64	31	LA413-75	48	LA413-92
15	LA413-65	32	LA413-76	49	LA413-301
16	LA413-66	33	LA413-77	50	EU-99
17	LA413-302	34	LA413-77		

**Servicentre
Servicecenter
Servicesenter
Huoltokeskus
Centros de Assistência Técnica**



Ingersoll-Rand Company
510 Hester Drive
White House
TN 37188
USA
Tel: 1 800 TOOL HLP

Ingersoll-Rand
Sales Company Limited
Chorley New Road
Horwich Bolton
Lancashire BL6 6JN
England
UK
Tel: (44) 1204 690690
Fax: (44) 1204 690388

Ingersoll-Rand
Equipements de Production
111 avenue Roger Salengro
BP 59
F - 59450 Sin Le Noble
France
Tél: (33) 27 93 0808
Fax: (33) 27 93 0800

Ingersoll-Rand GmbH
Gewerbeallee 17
45478 Mülheim/Ruhr
Deutschland
Tel: (49) 208 99940
Fax: (49) 208 9994445

Ingersoll-Rand Italiana SpA
Casella Postale 1232
20100 Milano
Italia
Tel: (39) 2 950561
Fax: (39) 2 95360159

Ingersoll-Rand Ibérica
Camino de Rejas 1, 2-18
28820 Coslada (Madrid)
España
Tel: (34) 1 6695850
Fax: (34) 1 6696054

Ingersoll-Rand Nederland
Produktieweg 10
2382 PB Zoeterwoude
Nederland
Tel: (31) 71 452200
Fax: (31) 71 5218671

Ingersoll-Rand Company SA
PO Box 3720
Alrode 1451
South Africa
Tel: (27) 11 864 3930
Fax: (27) 11 864 3954

Ingersoll-Rand
Scandinavian Operations
Kastruplundgade 22, I
DK - 2770 Kastrup
Danmark
Tlf: (45) 32 526092
Fax: (45) 32 529092

Ingersoll-Rand SA
The Alpha Building
Route des Arsenaux 9
CH -1700 Fribourg
Schweiz/Suisse
Tel: (41) 37 205111
Fax: (41) 37 222932

Ingersoll-Rand Company
Kuznetsky Most 21/5
Entrance 3
103698 Moscow
Russia
CIS
Tel: (7) 501 882 0440
Fax: (7) 501 882 0441

Ingersoll-Rand Company
16 Pietro
Ul Stawki 2
00193 Warsaw
Poland
Tel: (48) 2 635 7245
Fax: (48) 2 635 7332